

**Lloyd® Widespread Lavatory Faucet**  
**Grifo de Lavabo Ancho Lloyd®**  
**Lloyd® Robinet de Toilettes Répandu**

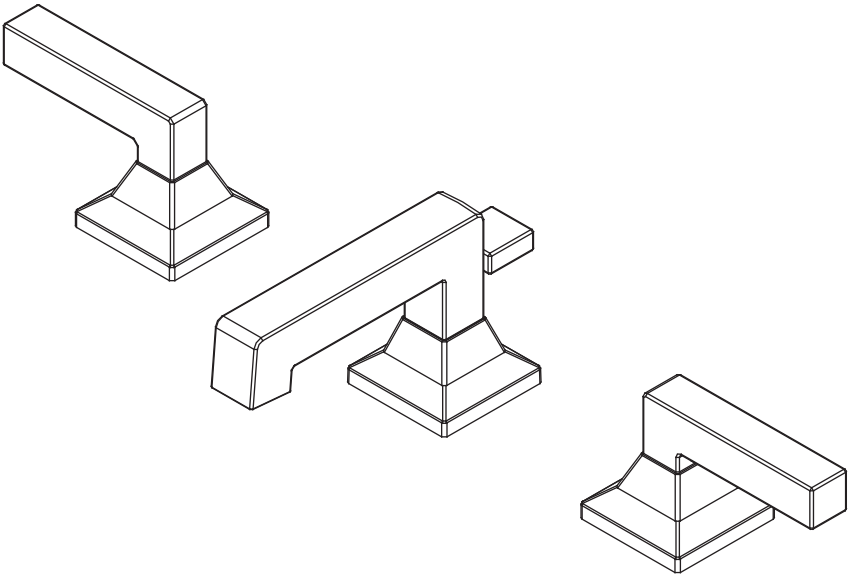

**TL930DDLQ**  
**TL930DD12**

Warranty Registration and Inquiry

For product warranty registration, TOTO U.S.A. Inc. recommends online warranty registration. Please visit our web site <http://www.totousa.com>. If you have questions regarding warranty policy or coverage, please contact TOTO U.S.A. Inc., Customer Service Department, 1155 Southern Road, Morrow, GA 30260 (888) 295-8134 or (678) 466-1300 when calling from outside of U.S.A.



**TABLE OF CONTENTS**

Thanks for choosing TOTO! ..... 3  
 Care & cleaning..... 3  
 Warnings..... 3  
 Before installation ..... 3  
 Common tools needed ..... 3  
 Installation procedure..... 4  
 Warranty..... 7  
 Troubleshooting..... 18  
 Rough-in dimensions ..... 19

**THANKS FOR CHOOSING TOTO!**

The mission of TOTO is to provide the world with healthy, hygienic and more comfortable lifestyles. We design every product with the balance of form and function as a guiding principle. Congratulations on your choice.

**CARE & CLEANING**

Your new faucet is designed for years of trouble-free performance. Keep it looking new by cleaning it periodically with mild soap, rinsing thoroughly with warm water and drying with a clean, soft cloth. Do not use abrasive cleaners, steel wool or harsh chemicals, as these will dull the finish. Failure to follow these instructions may void your warranty.

**WARNINGS**

For safe operation of the faucet, please observe the following:

- Operating Pressure:
  - Minimum Pressure .....20 psi (0.14 MPa), dynamic
  - Maximum Pressure .....80 psi (0.55 MPa), static
- Do not use the product at an ambient temperature below 32 °F (0 °C).

**BEFORE INSTALLATION**

- Observe all local plumbing codes.
- Make sure the water supply is shut off.
- Read these instructions carefully to ensure proper installation.
- TOTO reserves the right to update product design without notice.

**COMMON TOOLS NEEDED**



Pipe Tape



Adjustable Wrench

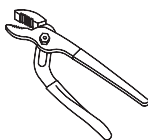

Adjustable Pliers



Phillips Screwdriver

## INSTALLATION PROCEDURE

1. Remove the T-connector, nuts, and washers from the spout body.
2. Place the spout through the center hole.
3. Re-assemble the nuts, T-adapter, and washers in reverse order. Carefully align the valve shank and hole.

**NOTE:** When screwing in the T-connector, be careful not to damage the O-ring.

4. Tighten the shank nut with wrench.

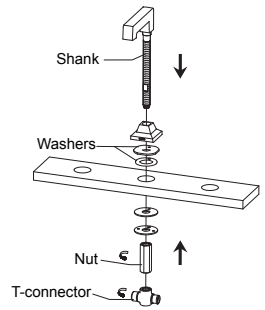

5. Disassemble the handle assembly and canopy by loosening the set screws located under the handle and behind the canopy.
6. Remove the top nut.

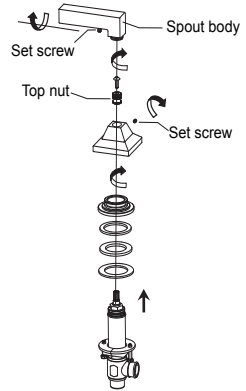

7. Install the valve body from below through the hole.

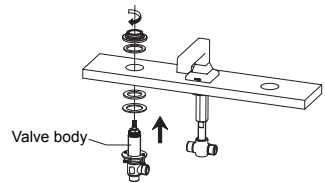

8. Use the template to make sure the valve height from the top of the mounting surface is correct. Adjust the top nut accordingly to set the correct height.

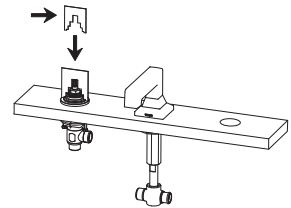

9. Tighten the bottom nut to secure the valve body.
10. Re-assemble the canopy and handle.  
**NOTE:** Secure the handle onto the valve stem first.
12. Tighten the canopy with set screw.

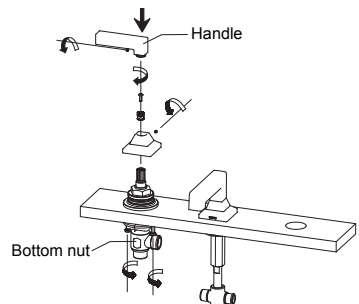

## INSTALLATION PROCEDURE

13. Repeat steps 5 -7 to install the other valve.

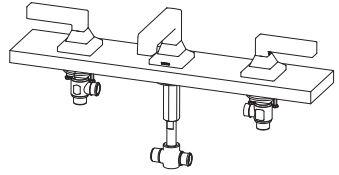

14. Connect the flex hoses to the spout adapter. Make sure the right side hose connects to the left side of the spout adapter and the left side hose connects to the right side of the spout adapter.

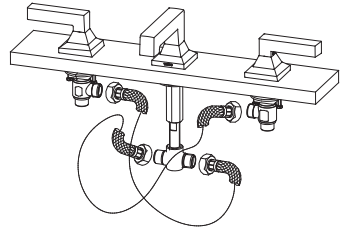

15. Apply pipe tape onto the threads of the valve body adapter before connecting water supply tube.

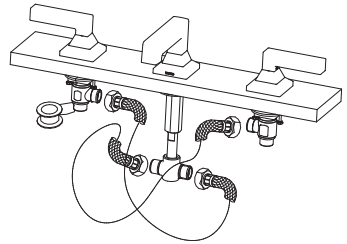

17. Connect water supply tube to the valve body. Use adapter if necessary.

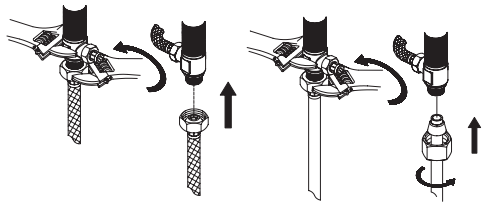

18. After installing faucet, remove the aerator, and turn on water to remove any left over debris.  
19. Check for leaks.  
20. Re-install the aerator.

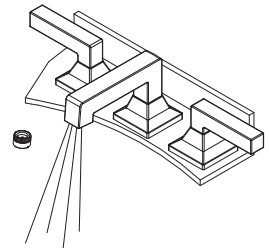

## INSTALLATION PROCEDURE

### Pop-up Drain Installation

1. Remove old pop-up drain assembly.
2. Place a ring of putty around drain opening of the sink.

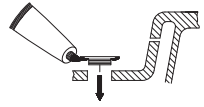

3. Insert threaded end of drain body up through drain hole and attach flange to body.

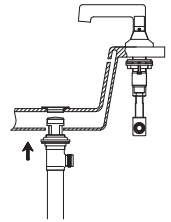

4. Place one end of spring clip on end of ball rod. Pass the tip of the rod through the hole in the lift rod straps and then through the hole on the other end of the spring clip.

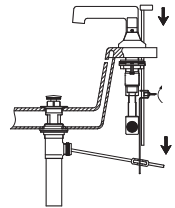

5. Insert bottom of the lift rod into hole at top of lift rod strap. Tighten with thumb screw.

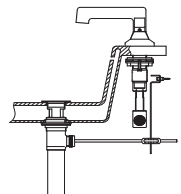

## WARRANTY

1. TOTO® warrants its residential faucets and bathroom accessories ("Product") to be free from defects in materials and workmanship during normal use when properly installed and serviced, for the lifetime of the Product from date of purchase. This limited warranty is extended only to the ORIGINAL PURCHASER of the Product and is not transferable to any third party, including but not limited to any subsequent purchaser or owner of the Product. This warranty applies only to TOTO Product purchased and installed in North, Central and South America.
2. TOTO's obligations under this warranty are limited to repair, replacement or other appropriate adjustment, at TOTO's option, of the Product or parts found to be defective in normal use, provided that such Product was properly installed, used and serviced in accordance with instructions. TOTO reserves the right to make such inspections as may be necessary in order to determine the cause of the defect. TOTO will not charge for labor or parts in connection with warranty repairs or replacements. TOTO is not responsible for the cost of removal, return and/or reinstallation of the Product.
3. This warranty does not apply to the following items:
  - a. Damage or loss sustained in a natural calamity such as fire, earthquake, flood, thunder, electrical storm, etc.
  - b. Damage or loss resulting from any accident, unreasonable use, misuse, abuse, negligence, or improper care, cleaning, or maintenance of the Product.
  - c. Damage or loss resulting from sediments or foreign matter contained in a water system.
  - d. Damage or loss resulting from improper installation or from installation of the Product in a harsh and/or hazardous environment, or improper removal, repair or modification of the Product.
  - e. Damage or loss resulting from electrical surges or lightning strikes or other acts which are not the fault of TOTO or which the Product is not specified to tolerate.
  - f. Damage or loss resulting from normal and customary wear and tear, such as gloss reduction, scratching or fading over time due to use, cleaning practices or water or atmospheric conditions, including but not limited to, the use of bleach, alkali, acid cleaners, dry (powder) cleaners or any other abrasive cleaners or the use of metal or nylon scrubbers.
4. In order for this limited warranty to be valid, proof of purchase is required. TOTO encourages warranty registration upon purchase to create a record of Product ownership at <http://www.totousa.com>. Product registration is completely voluntary and failure to register will not diminish your limited warranty rights.
5. If the Product is used commercially or is installed outside of North, Central or South America, TOTO warrants the Product to be free from defects in materials and workmanship during normal use for one (1) year from the date of installation of the Product, and all other terms of this warranty shall be applicable except the duration of the warranty.
6. THIS WARRANTY GIVES YOU SPECIFIC LEGAL RIGHTS. YOU MAY HAVE OTHER RIGHTS WHICH VARY FROM STATE TO STATE, PROVINCE TO PROVINCE OR COUNTRY TO COUNTRY.
7. To obtain warranty repair service under this warranty, you must take the Product or deliver it prepaid to a TOTO service facility together with proof of purchase (original sales receipt) and a letter stating the problem, or contact a TOTO distributor or products service contractor, or write directly to TOTO U.S.A., INC., 1155 Southern Road, Morrow, GA 30260 (888) 295 8134 or (678) 466-1300, if outside the U.S.A. If, because of the size of the Product or nature of the defect, the Product cannot be returned to TOTO, receipt by TOTO of written notice of the defect together with proof of purchase (original sales receipt) shall constitute delivery. In such case, TOTO may choose to repair the Product at the purchaser's location or pay to transport the Product to a service facility.

THIS WRITTEN WARRANTY IS THE ONLY WARRANTY MADE BY TOTO. REPAIR, REPLACEMENT OR OTHER APPROPRIATE ADJUSTMENT AS PROVIDED UNDER THIS WARRANTY SHALL BE THE EXCLUSIVE REMEDY AVAILABLE TO THE ORIGINAL PURCHASER. TOTO SHALL NOT BE RESPONSIBLE FOR LOSS OF THE PRODUCT OR FOR OTHER INCIDENTAL, SPECIAL OR CONSEQUENTIAL DAMAGES OR EXPENSES INCURRED BY THE ORIGINAL PURCHASER, OR FOR LABOR OR OTHER COSTS DUE TO INSTALLATION OR REMOVAL, OR COSTS OF REPAIRS BY OTHERS, OR FOR ANY OTHER EXPENSE NOT SPECIFICALLY STATED ABOVE. IN NO EVENT WILL TOTO'S RESPONSIBILITY EXCEED THE PURCHASE PRICE OF THE PRODUCT. EXCEPT TO THE EXTENT PROHIBITED BY APPLICABLE LAW, ANY IMPLIED WARRANTIES, INCLUDING THAT OF MERCHANTABILITY OR FITNESS FOR USE OR FOR A PARTICULAR PURPOSE, ARE EXPRESSLY DISCLAIMED. SOME STATES DO NOT ALLOW LIMITATIONS ON HOW LONG AN IMPLIED WARRANTY LASTS, OR THE EXCLUSION OR LIMITATION OF INCIDENTAL OR CONSEQUENTIAL DAMAGES, SO THE ABOVE LIMITATION AND EXCLUSION MAY NOT APPLY TO YOU.

## ÍNDICE

¡Gracias por elegir toto! .....	8
Cuidado y limpieza .....	8
Advertencias .....	8
Antes de la instalación .....	8
Herramientas necesarias .....	8
Procedimiento de instalación .....	9
Garantía .....	12
Resolución de problemas .....	18
Dimensiones preliminares .....	19

## ¡GRACIAS POR ELEGIR TOTO!

La misión de TOTO es dar al mundo estilos de vida más saludables, higiénicos y cómodos. Diseñamos cada producto guiándonos por el principio del equilibrio entre forma y función. Felicitaciones por su elección.

## CUIDADO Y LIMPIEZA

Su nuevo grifo está diseñado para años de funcionamiento sin problemas. Manténgalo luciendo como nuevo mediante una limpieza periódica con jabón suave, enjuague minuciosamente con agua tibia y séquelo con un paño limpio y suave. No use limpiadores abrasivos, lana de acero ni productos químicos fuertes ya que éstos opacarán el acabado. El no cumplir con estas instrucciones podría anular su garantía.

## ADVERTENCIAS

Para un funcionamiento seguro, tenga en cuenta lo siguiente:

- Presión de funcionamiento:
  - Presión mínima.....20 psi (0.14 MPa), dinámico
  - Presión máxima.....80 psi (0.55 MPa), estática
- No use el producto a una temperatura ambiente inferior a 32°F (0°C).

## ANTES DE LA INSTALACIÓN

- Cumpla con todos los códigos locales de plomería.
- Asegúrese de que el suministro de agua esté cerrado.
- Lea estas instrucciones con atención para asegurar una instalación correcta.
- TOTO se reserva el derecho de actualizar el diseño del producto sin previo aviso.

## HERRAMIENTAS NECESARIAS



Cinta de tubería



Llave ajustable

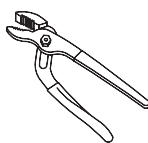

Alicates ajustables



Destornillador Phillips



## PROCEDIMIENTO DE INSTALACIÓN

1. Quite el conector en T, las tuercas y las arandelas del cuerpo del caño.
  2. Pase el caño por el agujero central.
  3. Reposer les écrous, le raccord en té et les rondelles, dans l'ordre inverse.
  4. Vuelva a montar las tuercas, el adaptor en T y las arandelas en el orden inverso. Asegúrese de alinear el agujero para el desagüe de palanca.
- NOTA:** Al atornillar el conector en T, tenga cuidado de no dañar la junta tórica.
5. Apriete la tuerca del vástago con una llave.

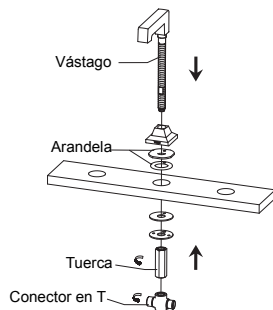

6. Desmonte el conjunto de manija y el escudo aflojando los tornillos de presión ubicados por debajo de la manija y detrás del escudo.
7. Quite la tuerca superior.

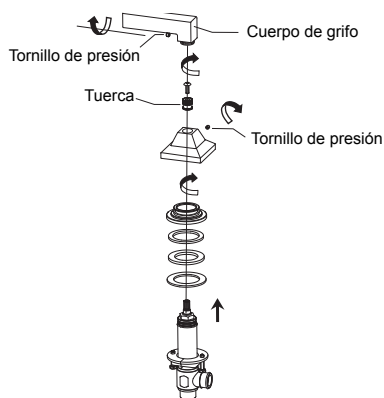

8. Instale el cuerpo de la válvula por el agujero desde abajo.

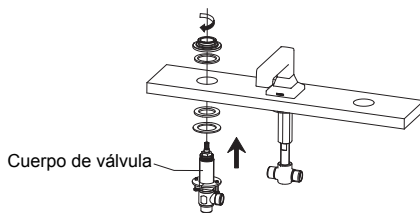

9. Use la plantilla para asegurarse de que la altura de la válvula de la parte superior de la superficie de montaje sea correcta. Ajuste la tuerca superior de la forma apropiada para fijar la altura correcta.

10. Apriete la tuerca inferior para sujetar el cuerpo de la válvula.
11. Vuelva a montar el escudo y la manija. **NOTA:** Sujete primero la manija en el vástago de la válvula.
12. Después apriete el escudo con el tornillo de presión.

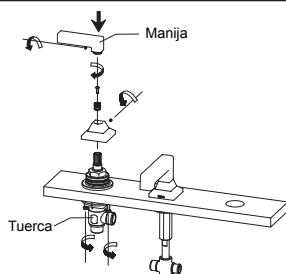

## PROCEDIMIENTO DE INSTALACIÓN

13. Repita los pasos 5-7 para instalar la otra válvula.

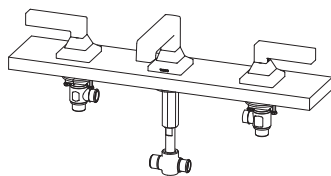

14. Conecte los tubos flexibles al adaptador del caño. Asegúrese de que el tubo derecho se conecte al lado izquierdo del adaptador y el tubo izquierdo al lado derecho del adaptador.

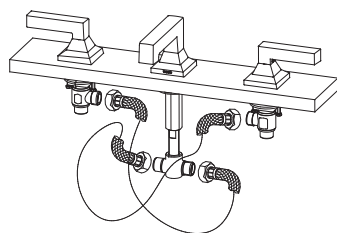

15. Aplique cinta para tuberías en las roscas del adaptador del cuerpo de la válvula antes de conectar la tubería de suministro de agua.

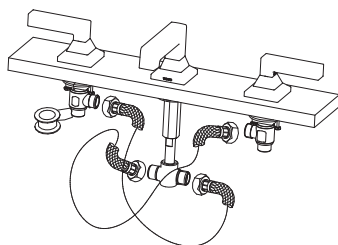

17. Conecte el tubo de suministro de agua al cuerpo de la válvula. Use el adaptador se es necesario.

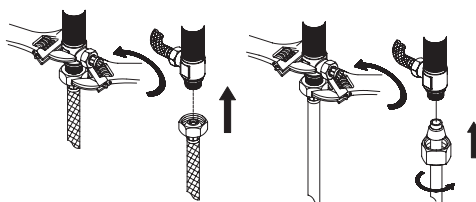

18. Después de instalar el grifo, quite el aireador y abra el agua para eliminar los residuos.  
19. Compruebe si hay fugas.  
20. Vuelva a instalar el aireador.

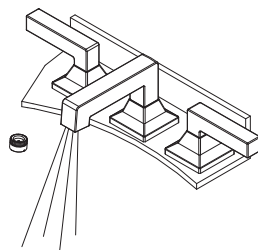

## PROCEDIMIENTO DE INSTALACIÓN

### *Instalación del desagüe de palanca*

1. Quite el conjunto de desagüe de palanca antiguo.
2. Ponga masilla alrededor de la abertura de desagüe del lavabo.

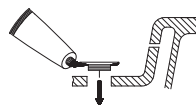

3. Introduzca hacia arriba el extremo roscado del cuerpo del desagüe por el orificio de desagüe y conecte el reborde al cuerpo.

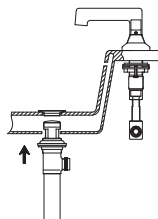

4. Coloque un extremo de la abrazadera de resorte en el extremo de la varilla de la bola. Pase la punta de la varilla por el orificio en la tira de la palanca y después por el orificio del otro extremo de la abrazadera de resorte.

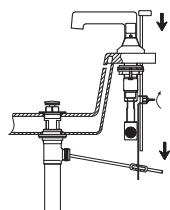

5. Introduzca la parte inferior de la palanca en el orificio de la parte superior de la tira de la palanca. Apriete con el tornillo manual.

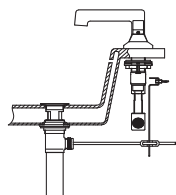

# GARANTÍA

1. TOTO® garantiza que sus grifos residenciales y accesorios de baño ("Producto") no presentan defectos en sus materiales ni de fabricación durante su uso normal cuando son instalados y mantenidos adecuadamente, de por vida para el Producto a partir de la fecha de compra. Esta garantía limitada es válida solamente para el COMPRADOR ORIGINAL del Producto y no es transferible a una tercera persona, incluyendo, pero sin limitarse a, cualquier comprador o propietario subsecuente del Producto. Esta garantía aplica solamente al Producto TOTO comprado e instalado en América del Norte, Central, y del Sur.
2. Las obligaciones de TOTO bajo esta garantía se limitan a la reparación, cambio o cualquier otro ajuste, a petición de TOTO, del Producto o partes que resulten defectuosas en su uso normal, siempre que dicho Producto haya sido instalado, utilizado y mantenido de acuerdo con las instrucciones. TOTO se reserve el derecho de hacer tantas inspecciones como sean necesarias para determinar la causa del defecto. TOTO no cobrará por la mano de obra o partes relacionadas con las reparaciones o cambios garantizados. TOTO no es responsable por el costo de la remoción, devolución y/o reinstalación del Producto.
3. Esta garantía no aplica en los siguientes casos:
  - a. Daño o pérdida ocurrida en un desastre natural, tal como: incendio, sismo, inundación, relámpago, tormenta eléctrica, etc.
  - b. Daño o pérdida resultado de cualquier accidente, uso no razonable, mal uso, abuso, negligencia o cuidado, limpieza o mantenimiento inadecuado del Producto, incluyendo el uso de un agente limpiador abrasivo o el uso de cualquier otro producto de limpieza de manera inconsistente con las instrucciones del Producto.
  - c. Daño o pérdida causada por los sedimentos o material extraña contenida en un sistema de agua.
  - d. Daño o pérdida causada por una mala instalación o por la instalación del Producto en un ambiente duro y/o peligroso, o una remoción, reparación o modificación inadecuada del Producto.
  - e. Daño o pérdida causada por sobrecargas eléctricas o rayos u otros actos que no sean responsabilidad de TOTO o que el Producto no esté especificado para tolerar.
  - f. Daño o pérdida causada por el uso normal y personalizado, tal como reducción del brillo, rayado o pérdida de color en el tiempo debido al uso, prácticas de limpieza o condiciones del agua o atmosféricas.
4. Para que esta garantía limitada sea válida, prueba de compra es necesaria. TOTO anima el registro de la garantía sobre compra para cree un archivo de la propiedad del producto en <http://www.totousa.com>. El registro del producto es totalmente voluntario y la falta a registrar no disminuirá sus derechos de garantía limitada.
5. Si el producto es utilizado comercialmente o es instalado fuera de América del Norte, Central o del Sur, TOTO garantiza que el producto no presenta defectos en sus materiales ni de fabricación durante su uso normal por un periodo de un (1) año a partir de la fecha de instalación del Producto, y todos los otros términos de esta garantía deberán aplicar excepto la duración de la garantía.
6. ESTA GARANTÍA LE DA DERECHOS LEGALES ESPECÍFICOS. USTED PODRÍA TENER OTROS DERECHOS QUE PUEDEN VARIAR DEPENDIENDO DEL ESTADO O PROVINCIA EN EL QUE SE ENCUENTRE.
7. Para obtener el servicio de reparación de esta garantía, debe llevar el Producto o enviarlo prepago a un modulo de servicios TOTO junto con la prueba de compra (recibo de compra original) y una carta en la que plantee el problema, o póngase en contacto con un distribuidor TOTO o el contratista de servicio de los productos, o escriba directamente a TOTO U.S.A., INC., 1155 Southern Road, Morrow, GA 30260 (888) 295 8134 o (678) 466-1300, si fuera de los E.E.U.U. Si, debido al tamaño del producto o naturaleza del defecto, el Producto no puede ser devuelto a TOTO, la recepción en TOTO del aviso escrito del defecto junto con la prueba de compra (recibo de compra original) constituirá el envío. En tal caso, TOTO podrá escoger entre reparar el Producto en el domicilio del comprador o pagar el transporte del Producto a un módulo de servicio.

ESTA GARANTÍA ESCRITA ES LA ÚNICA GARANTÍA HECHA POR TOTO. LA REPARACIÓN, CAMBIO U OTRO AJUSTE ADECUADO, TAL COMO APARECE EN ESTA GARANTÍA, SERÁ EL ÚNICO REMEDIO DISPONIBLE PARA EL COMPRADOR ORIGINAL. TOTO NO SERÁ RESPONSABLE POR LA PÉRDIDA DEL PRODUCTO O POR CUALQUIER OTRO DAÑO ACCIDENTAL, ESPECIAL O CONSECUENTE O POR DAÑOS INCURRIDOS POR EL COMPRADOR ORIGINAL, O POR LA MANO DE OBRA U OTROS COSTOS RELACIONADOS CON LA INSTALACIÓN O REMOCIÓN, O COSTOS DE REPARACIONES HECHAS POR OTROS, O POR CUALQUIER OTRO GASTO NO INDICADO DE MANERA ESPECÍFICA EN LOS PÁRRAFOS ANTERIORES. EN NINGÚN CASO LA RESPONSABILIDAD DE TOTO EXCEDERÁ EL PRECIO DE COMPRA DEL PRODUCTO. EXCEPTO EN LA MEDIDA EN QUE QUEDE PROHIBIDO POR LA LEY APLICABLE, TODA GARANTÍA IMPLÍCITA, INCLUYENDO AQUELLAS DE COMERCIABILIDAD O IDONEIDAD DE USO PARA EL USO O PARA UN PROPÓSITO PARTICULAR, ESTÁ EXPRESAMENTE PROHIBIDA. ALGUNOS ESTADOS NO PERMITEN LAS LIMITACIONES ACERCA DE LA DURACIÓN DE UNA GARANTÍA TÁCITA, O LA EXCLUSIÓN O LIMITACIÓN DE DAÑOS INCIDENTALES O CONSECUENTES, POR LO QUE LA LIMITACIÓN E INCLUSIÓN ANTERIORES PUEDEN NO APLICAR A USTED.

## TABLE DES MATIÈRES

Merci d'avoir choisi TOTO! .....	13
Entretien et nettoyage.....	13
Avertissements .....	13
Avant de commencer.....	13
Outils nécessaires.....	13
Procédure d'installation.....	14
Garantie .....	17
Depannage .....	18
Dimensions brutes .....	19

## MERCI D'AVOIR CHOISI TOTO!

La mission de TOTO est d'offrir au monde entier un style de vie sain, hygiénique et plus confortable. Comme principe de base, nous concevons chaque produit avec un équilibre entre la forme et la fonction. Félicitations pour votre choix.

## ENTRETIEN ET NETTOYAGE

Votre nouveau robinet mélangeur est conçu pour un rendement sans problèmes et ce, pour de nombreuses années. Maintenez son aspect de neuf en le nettoyant régulièrement avec un savon doux, rincez-le à fond avec de l'eau chaude et essuyez-le avec un chiffon doux et propre. N'utilisez pas de nettoyants abrasifs, laine d'acier ou produits chimiques corrosifs car ils terniront la finition. Le non-respect de ces directives peut annuler votre garantie.

## AVERTISSEMENTS

Pour un fonctionnement sécuritaire, veuillez observer les indications suivantes:

- Pression de fonctionnement :
  - Pression minimum ..... 20 psi (0.14 MPa), dynamique
  - Pression maximum ..... 80 psi (0.55 MPa), statique
- N'utilisez pas le produit à une température ambiante sous 32°F (0°C).

## AVANT DE COMMENCER

- Observez tous les codes locaux de plomberie.
- Assurez-vous que l'alimentation d'eau est coupée.
- Lisez ces instructions attentivement afin d'assurer une installation adéquate.
- TOTO se réserve le droit de modifier la conception du produit sans préavis.

## OUTILS NÉCESSAIRES



Ruban pour tuyau



Clé à molette

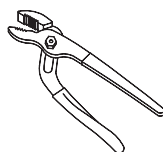

Pincettes réglables



Tournevis cruciforme

## PROCÉDURE D'INSTALLATION

1. Enlevez le raccord en té, les écrous et les rondelles du corps du bec.
2. Placer le bec dans le trou central.
3. Reposer les écrous, le raccord en té et les rondelles, dans l'ordre inverse.
4. Prendre soin d'aligner le trou de la tige du clapet. **REMARQUE :** Lors du vissage du connecteur en té, faire attention de ne pas endommager le joint torique.
5. Serrer l'écrou de tige avec une clé.

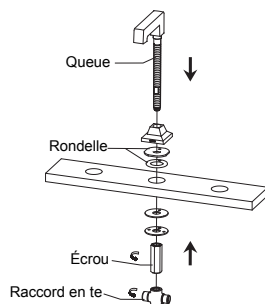

6. Démontez la poignée et l'enjoliveur. Pour cela, desserrer les vis de blocage sous la poignée et derrière l'enjoliveur.
7. Enlever l'écrou supérieur.

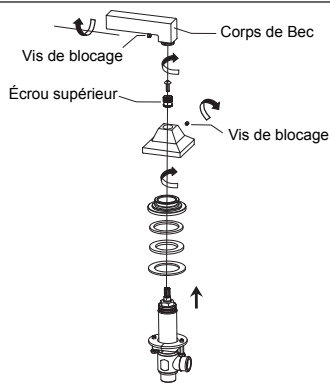

8. Installer le corps du robinet dans le trou, du dessous.

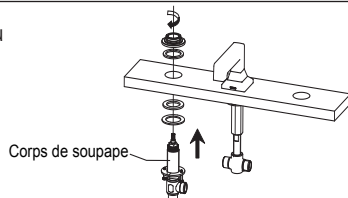

9. Utiliser le gabarit pour vérifier que la hauteur du robinet est correcte au-dessus de la surface de montage. Régler l'écrou supérieur selon le besoin pour ajuster la hauteur.

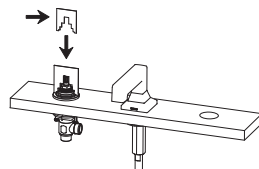

10. Serrer l'écrou inférieur pour maintenir le corps du robinet. Remonter l'enjoliveur et la poignée.
11. Re-assemble the canopy and handle.
12. Tighten the canopy with set screw.

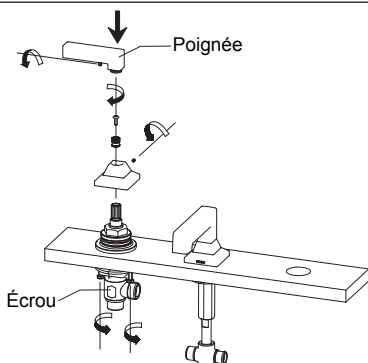

## PROCÉDURE D'INSTALLATION

13. Répétez les étapes 5 -7 pour installer l'autre robinet.

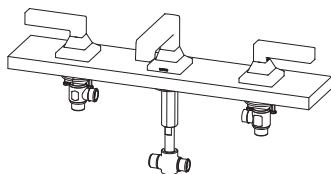

14. Brancher les tuyaux flexibles sur le raccord du bec. Vérifier que le tuyau droit est branché sur le côté gauche du raccord du bec et que le tuyau gauche est branché sur le côté droit.

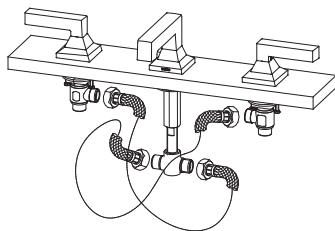

15. Appliquer du ruban d'étanchéité sur le filet du corps du robinet avant de brancher le tube d'alimentation.

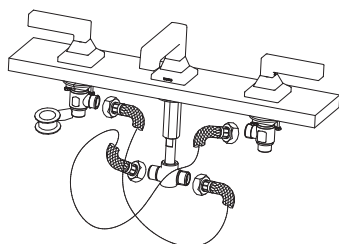

17. Brancher le tube d'alimentation d'eau au corps de la vanne. Utiliser un raccord si nécessaire.

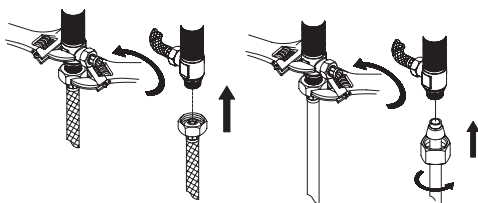

18. Après l'installation du robinet, enlever l'aérateur et ouvrir le robinet pour éliminer tous les débris.  
19. Vérifier qu'il n'y a pas de fuite.  
20. Remonter l'aérateur.

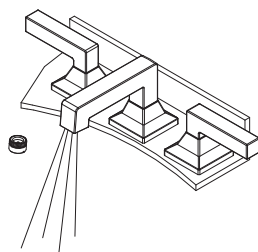

## PROCÉDURE D'INSTALLATION

### Installation du drain

1. Enlevez l'ancienne bonde à clapet.
2. Mettre un anneau de mastic autour de l'ouverture du lavabo.

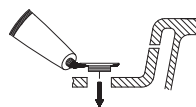

3. Insérer l'extrémité fileté du corps de la bonde dans le trou de vidage et monter la bride sur le corps.

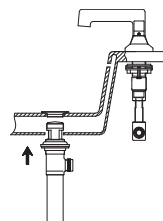

4. Mettre une extrémité de l'agrafe à ressort sur l'extrémité de la tige à boule. Passer l'extrémité de la tige à travers le trou du feuillard de tige de levage et ensuite à travers le trou à l'autre extrémité de l'agrafe à ressort.

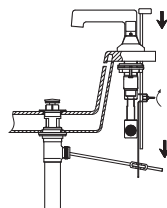

5. Insérer le bas de la tige de levage dans le trou en haut du feuillard de tige de levage. Serrer avec la vis de serrage.

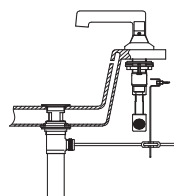



# GARANTIE

1. TOTO® garantit ses robinets résidentiels et accessoires de bain (« Produit ») contre tout défaut de matériau et de fabrication pendant l'utilisation normale, lorsqu'ils sont correctement installés et maintenus pendant la durée de vie du produit à partir de la date d'achat du produit. La présente garantie limitée ne peut être prolongée que pour le seul ACHETEUR D'ORIGINE de l'appareil et n'est pas transférable à un tiers, y compris mais pas limité à tout acheteur ou propriétaire subséquent du produit. Cette garantie n'est applicable qu'aux produits achetés et installés en Amérique du Nord, Centrale, et du Sud.
2. Les obligations de TOTO selon les termes de cette garantie sont limitées à la réparation, remplacement ou autre ajustement en conséquent, au choix de TOTO, des produits ou des pièces défectueuses en service normal, pourvu qu'un tel produit ait été installé, utilisé et entretenu conformément aux instructions. TOTO se réserve le droit d'effectuer ce genre de vérifications en cas de nécessité afin de déterminer la cause du défaut. TOTO ne facturera pas les interventions ou les pièces relatives à la réparation et au remplacement sous garantie. TOTO n'est pas responsable du coût de désinstallation, de renvoi et/ou de réinstallation de l'appareil.
3. La garantie ne s'applique pas dans les cas suivants:
  - a. Dommage ou perte suite à une cause naturelle telle que incendie, tremblement de terre, inondation, tonnerre, orage etc.
  - b. Dommage ou perte causé par tout accident, utilisation non adaptée, abus, négligence ou mauvais traitement, nettoyage ou entretien de l'appareil, y compris l'utilisation d'agent abrasif ou l'utilisation d'autres produits de nettoyage de façon incompatible aux instructions de l'appareil.
  - c. Dommage ou perte causé par des sédiments ou tout autre corps étranger contenus dans un réseau d'alimentation en eau.
  - d. Dommage ou perte suite à une mauvaise installation ou à l'installation de l'appareil dans un environnement rude et/ou dangereux ou une mauvaise désinstallation, réparation ou modification de l'appareil.
  - e. Dommage ou perte suite à des surtensions, foudres ou tous autres actes qui ne sont pas la responsabilité de TOTO, ou actes stipulés non supportables par le produit.
  - f. Dommage ou perte résultant d'une usure normale et habituelle, telle que la diminution du lustre, grattage ou décoloration avec le temps, habitude de nettoyage, l'eau, ou des conditions atmosphériques.
4. Pour que la garantie limitée soit valable, la preuve d'achat est exigée. TOTO vous encourage à enregistrer votre produit après l'achat pour créer un record du propriété, cela peut être fait au site <http://www.totousa.com>. L'enregistrement du produit est complètement volontaire et à défaut de l'enregistrement ne va pas limiter votre droit au garantie limitée.
5. Si le produit est utilisé dans un but commercial ou installé en dehors de L'Amérique du Nord, Centrale ou du Sud, TOTO garantit que le produit est exempt de tous défauts matériels et de fabrication pour une utilisation normale pendant une durée de an (1) à partir de la date d'installation du produit, en plus de respecter tous les autres termes sauf la durée de cette garantie.
6. CETTE GARANTIE DONNE DES DROITS SPÉCIFIQUES. IL EST POSSIBLE QUE L'ACHETEUR AIT D'AUTRES DROITS QUI VARIENT D'UN ÉTAT À UN AUTRE OU D'UNE PROVINCE À L'AUTRE.
7. Pour obtenir une réparation selon les termes de cette garantie, l'acheteur doit livrer le produit dans un centre de réparation de TOTO port payé avec preuve d'achat (reçu de caisse original), et une lettre expliquant le problème, ou contacter un distributeur de TOTO ou un entrepreneur de réparation du produit ou écrire directement à TOTO U.S.A., INC., Southern Road, Morrow, Géorgie 30260, (888) 295-8134 ou appelé (678) 466-1300, si en dehors de L'Etat Unis. Si, à cause de la taille du produit ou de la nature du défaut, il n'est pas possible de renvoyer le produit à TOTO, la réception par TOTO d'un avis écrit du défaut avec preuve d'achat (reçu de caisse original) constitue livraison. Dans un tel cas, TOTO peut choisir de réparer le produit chez l'acheteur ou de payer le transport du produit à un centre de réparation.

CETTE GARANTIE ÉCRITE EST LA SEULE GARANTIE FAITE PAR TOTO®. LA RÉPARATION, LE REMPLACEMENT OU TOUT AUTRE AJUSTEMENT APPROPRIÉ SELON LES TERMES DE CETTE GARANTIE EST LE SEUL RECOURS DE L'ACHETEUR INITIAL. TOTO N'EST PAS RESPONSABLE DE LA PERTE DU PRODUIT OU DE TOUT AUTRE DOMMAGE INDIRECT, SPÉCIAL OU SECONDAIRE OU DES DÉPENSES ENCOURUES PAR L'ACHETEUR INITIAL NI DE LA MAIN-D'OEUVRE OU AUTRES FRAIS ASSOCIÉS À L'INSTALLATION OU LA MANIPULATION, OU LES FRAIS DE RÉPARATION PAR DES TIERS, NI POUR TOUS AUTRES FRAIS PAS SPÉCIFIQUEMENT MENTIONNÉS. EN AUCUN CAS, LA RESPONSABILITÉ DE TOTO NE PEUT DÉPASSER LE PRIX D'ACHAT DU PRODUIT. SAUF QUAND INTERDITE PAR UNE LOI APPLICABLE, TOUTE GARANTIE SOUS-ENTENDUE, Y COMPRIS CELLE DE VENDABILITÉ OU D'APPLICATION POUR UN USAGE PARTICULIER, EST EXPRESSÉMENT REJETÉ. CERTAINES PAYS NE PERMETTENT PAS LA LIMITATION DE LA LONGUEUR D'UNE GARANTIE SOUS-ENTENDUE, OU L'EXCLUSION OU LA LIMITATION DES DOMMAGES INDIRECTS OU SECONDAIRES, IL EST DONC POSSIBLE QUE CETTE LIMITATION ET EXCLUSION NE S'APPLIQUE PAS À VOTRE CAS.

## TROUBLESHOOTING / RESOLUCIÓN DE PROBLEMAS / DÉPANNAGE

If you've followed the instructions carefully and your faucet still does not work properly, take these corrective steps.

Problem	Cause	Action
Leaks underneath handle	Cartridge has come loose O-ring is dirty or damaged	Tighten the retainer nut Clean or replace o-ring.
Aerator leaks or has an inconsistent water flow pattern	Aerator is dirty or misfitted	Unscrew the aerator to check rubber packing or replace the aerator.

Si ha seguido con cuidado las instrucciones y su grifo sigue sin funcionar debidamente, efectúe estos pasos de corrección.

Problema	Causa	Acción
Fugas debajo de la manija	Se ha soltado el cartucho La junta tórica está sucia o dañada	Apriete la tuerca del retenedor Limpie o reemplace la junta tórica
Hay fugas en el aireador o produce un chorro de agua desigual	El aireador está sucio o mal conectado	Desatornille el aireador para comprobar la empaquetadura de goma o reemplace el aireador.

Si, après avoir suivi soigneusement les instructions, le robinet ne fonctionne pas correctement, suivez les procédures de dépannage ci-dessous.

Problème	Cause	Solution
Fuite sous la poignée	La cartouche est desserrée Le joint torique est sale ou endommagé	Serrez l'écrou de retenue Nettoyez ou remplacez le joint torique
L'aérateur fuit ou le jet d'eau n'est pas uniforme	L'aérateur est sale ou mal installé	Dévissez l'aérateur pour inspecter la rondelle de caoutchouc ou remplacez l'aérateur

# ROUGH-IN DIMENSIONS / DIMENSIONES PRELIMINARES / DIMENSIONS BRUTES

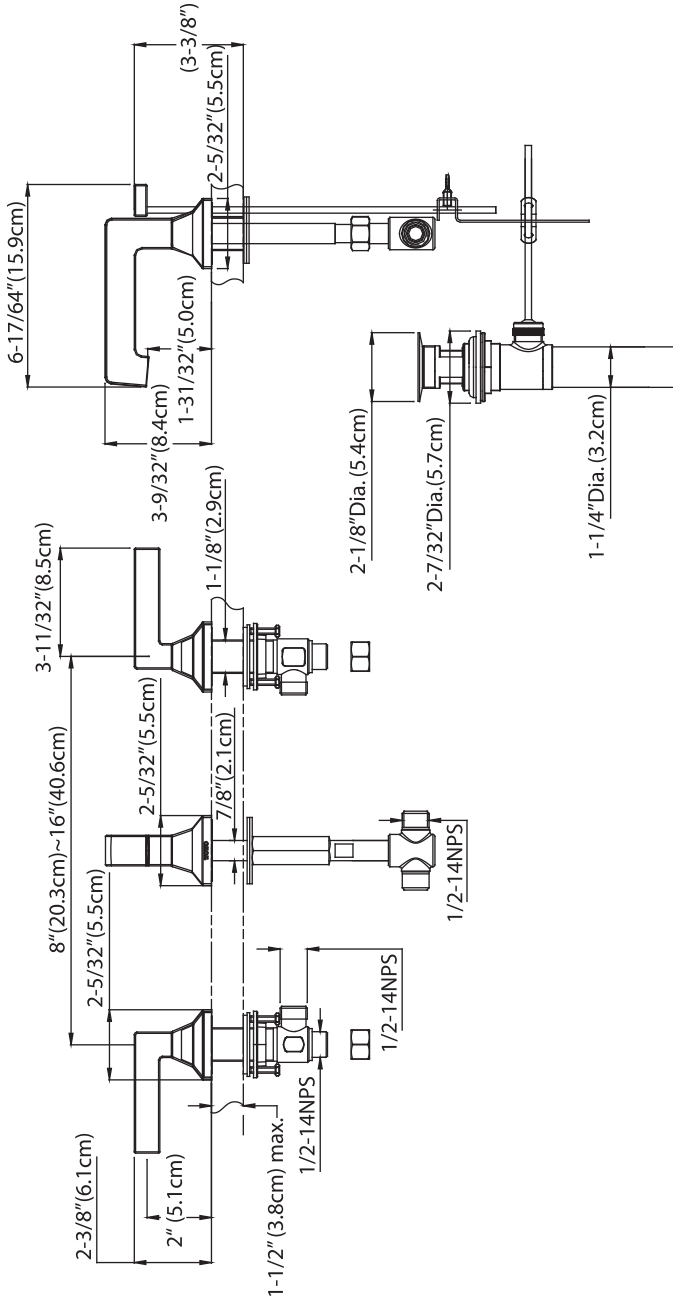

# TOTO®

TOTO U.S.A., Inc. 1155 Southern Road,  
Morrow, Georgia 30260

Tel: 888-295-8134 Fax: 800-699-4889

[www.totousa.com](http://www.totousa.com)

0GU4032

Rev B

## Warranty Registration and Inquiry

For product warranty registration, TOTO U.S.A. Inc. recommends online warranty registration. Please visit our web site <http://www.totousa.com>. If you have questions regarding warranty policy or coverage, please contact TOTO U.S.A. Inc., Customer Service Department, 1155 Southern Road, Morrow, GA 30260 (888) 295-8134 or (678) 466-1300 when calling from outside of U.S.A.