

INSTALLATION INSTRUCTIONS

American Standard

AquaWash Ambient Bidet Seat

Model 5900A05G

Thank you for selecting American Standard – the benchmark of fine quality for over 100 years. To ensure this product is installed properly, please read these instructions carefully before you begin. (Certain installations may require professional help.) Also be sure your installation conforms to local codes.

NOTE: Pictures may not exactly depict toilet seat and components.

PARTS

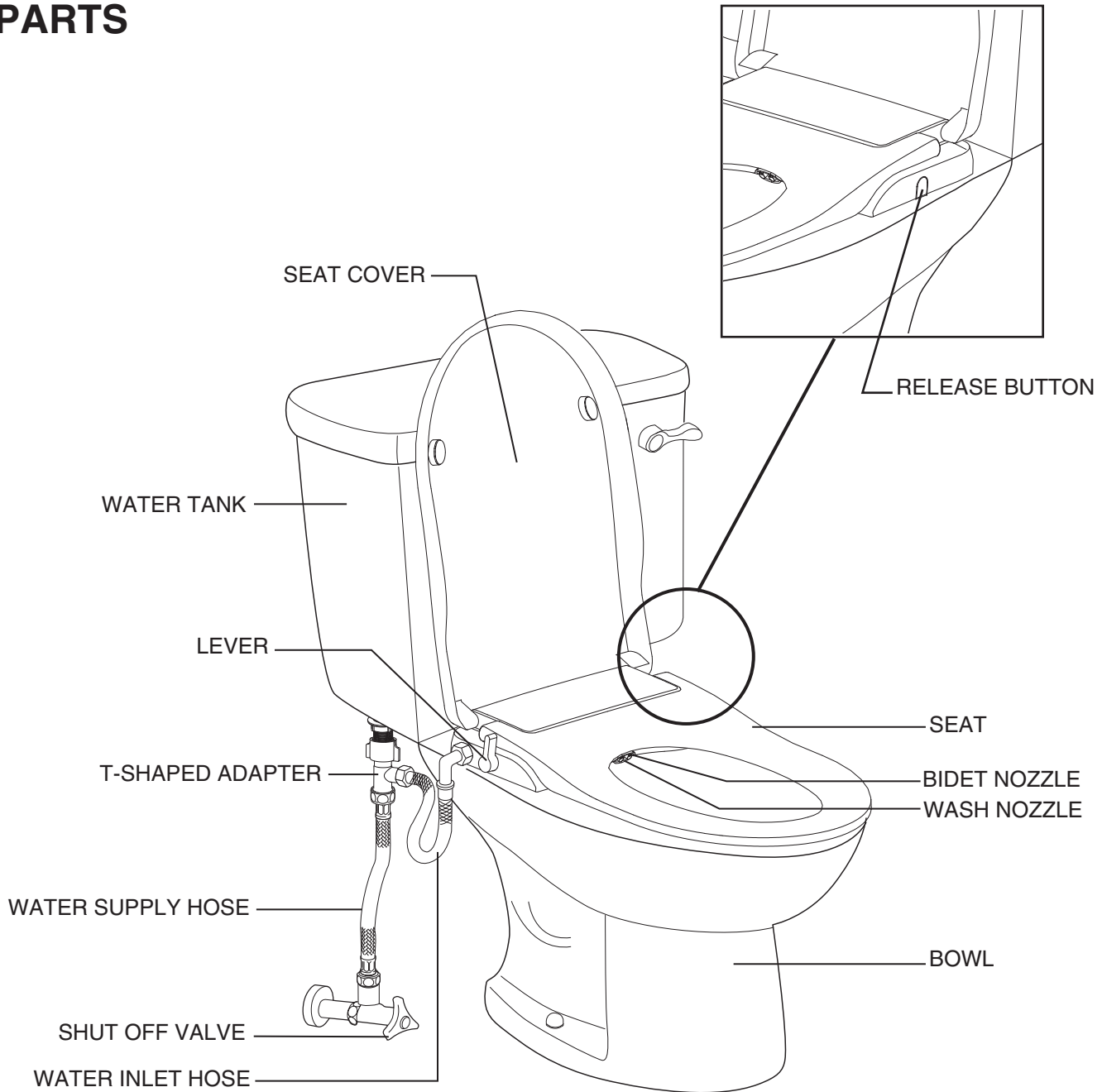

SAVE FOR FUTURE USE



760217-100

All product names listed herein are trademarks of AS America, Inc. unless otherwise noted.
© AS America, Inc. 2015

760217-100

1 BIDET SEAT

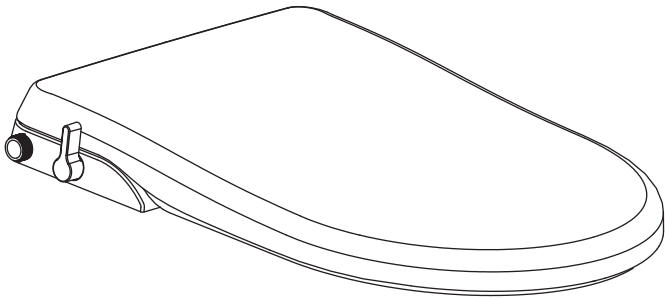

2 INSTALLATION TEMPLATE

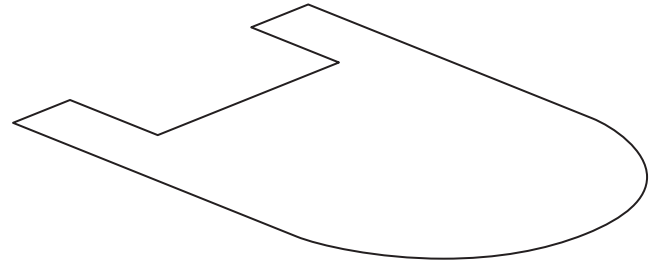

3 FIXING COMPONENTS

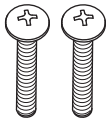

BOLT (2)



INSERT (2)
(APPLY TO TOP MOUNT)



SLIDING PLATE (2)



NUT (2)
(APPLY TO BOTTOM MOUNT)

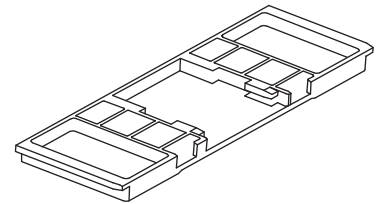

BASE PLATE (1)

4 T-SHAPED ADAPTER

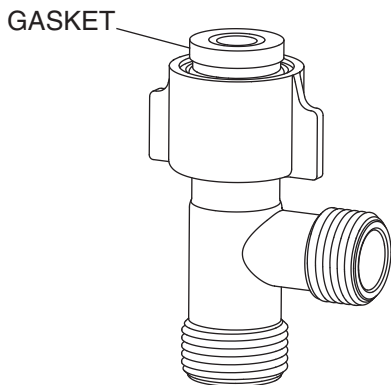

5 CONNECTION HOSE WITH FILTER

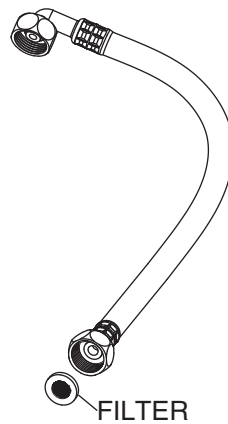

6 USER'S MANUAL

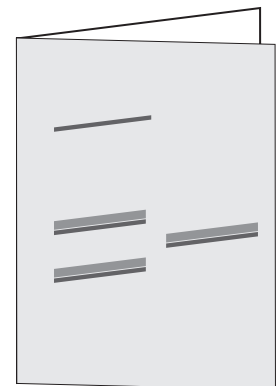

INSTALLATION

Please read the instructions carefully before installing and using.

WARNING

The product requires a flexible supply hose.

The water shutoff valve should be near the installed product for ease of installation.

Do not use in hot water line. Temperature above 40°C(104°F) will damage the product and void your warranty.

1



Remove old toilet seat.

2

Wipe the bowl surface clean. Lay the template over the top of the toilet bowl. Position the template to how you want the bidet seat to pair up with the bowl once installed.

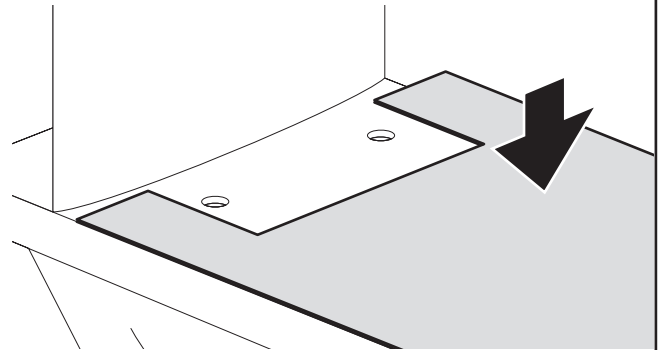

3A

Press the inserts into the toilet bowl holes. Align the base plate to the slotted area of the template and then place the hardware onto the base plate as shown. Using a medium size Phillips screwdriver, start screwing down the bolts into the inserts until the base plate is fixed.

If the insert does not fit the bowl, proceed to Step 3B, otherwise, skip Step 3B and continue with Step 4.

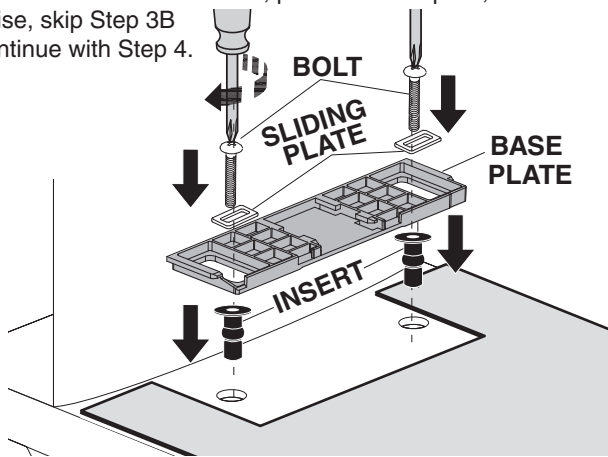

3B

Place the base plate in the slotted area of the template and then place the hardware onto the base plate as shown. Screw in the nuts from the underside of the ceramic until the base plate is fixed.

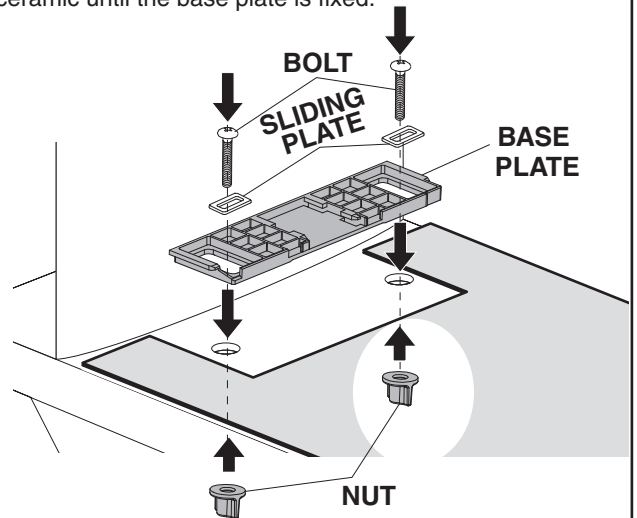

4

Remove the template from the bowl.

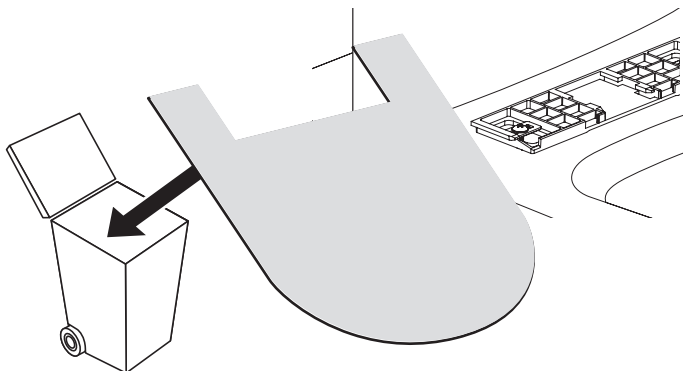

5

Slide the bidet seat across the base plate until you hear a click. The toilet seat is now assembled to the bowl.

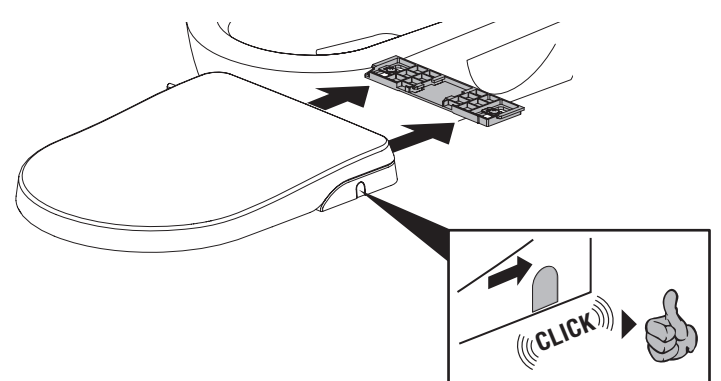

6 Turn off the water supply by turning off the water shutoff valve, then disconnect the supply hose.
If you are using a rigid supply line you will need to purchase a flexible supply hose to install the bidet seat.

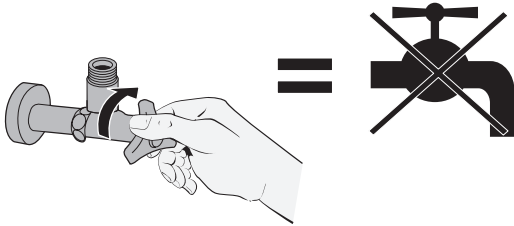

7 Install T-shape adapter to the fill valve and supply hose as shown. Connect the included connection hose with filter on to the T-shape adapter and the bidet seat inlet.

⚠ WARNING

Make sure the filter and seal on the connection hose are installed along with the hose.

⚠ DO NOT OVERTIGHTEN THE THREADED CONNECTIONS.

The connections may be broken or the threads may be damaged if over torqued.

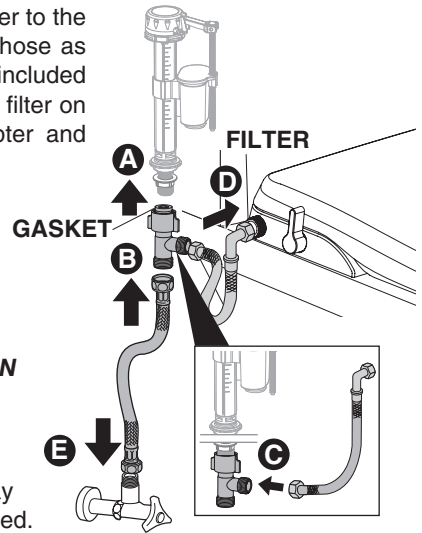

8 Make sure the control lever on the bidet seat is at the 90° off position. Turn the water shutoff valve back on.

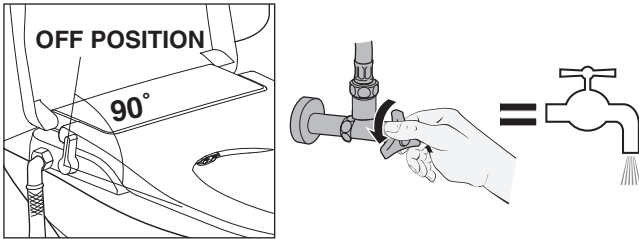

9 While sitting on the seat, rotate the control lever forward or backward for functional testing. Also, check the connectors to make sure there are no leaks. If you find leaks retighten the connectors.

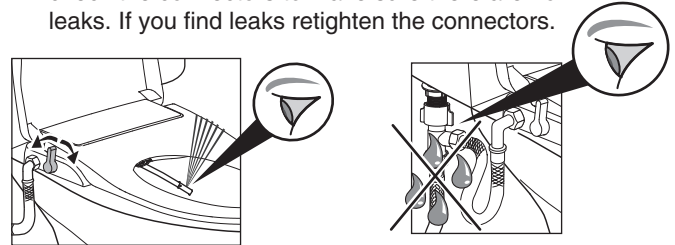

OPERATION

WASH FUNCTION

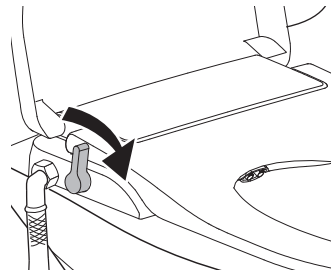

LOW FLOW



HIGH FLOW

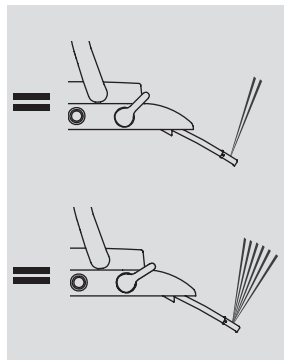

OFF AND SELF-CLEANING

Keep the lever at the 90° position when not in use. The wand cleans itself after each use. For additional cleaning of the wand, position the lever at 85° or 95° for a few seconds and then reposition back to 90°.

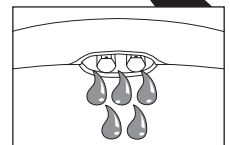
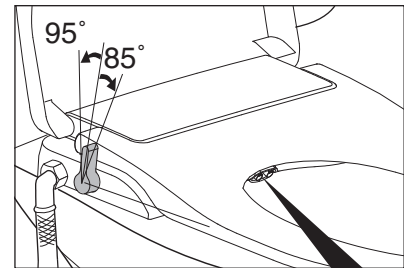
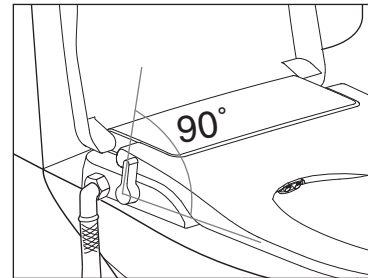

BIDET FUNCTION

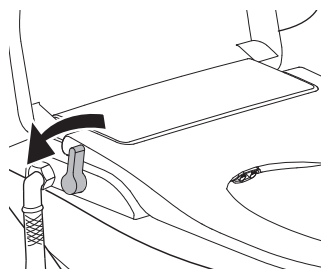

LOW FLOW

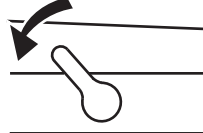

HIGH FLOW

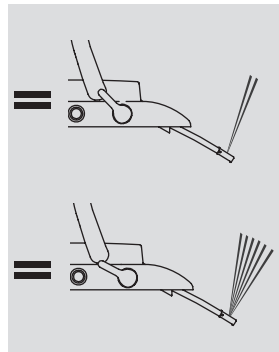
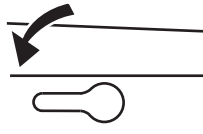

CLEANING AND MAINTENANCE

1 DO NOT USE AGGRESSIVE CHEMICALS: for example: hydrogen chloride, paint thinner, benzene, abrasive cloth or paper, polishing agent, fragrance, insecticide, etc.



2 You will need to clean the wands when they get build up of residue and calcium. You can pull the wands out with your finger and then with a soft bristle toothbrush, brush the nozzle head.

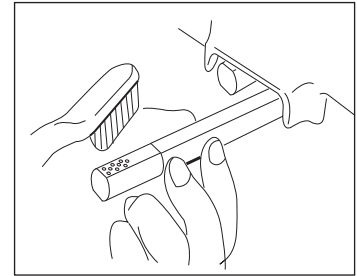

3 If you start to notice that the flow of water is low when using the bidet seat it may be time for the filter to be cleaned out. Especially with new home construction or newly renovated plumbing there are a lot of sediments in the water. You will need to remove the connection hose and clean out the filter as needed.

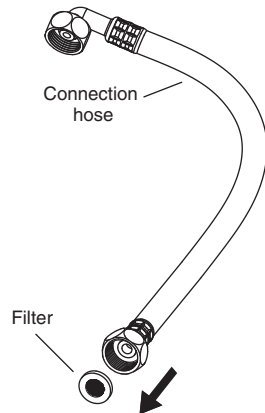

4 You can remove the bidet seat by pressing the release button on the right side of the bidet seat and sliding the seat forward as shown. This enables you to be able to clean more thoroughly around the toilet. Make sure to disconnect the connection hose before you do this.

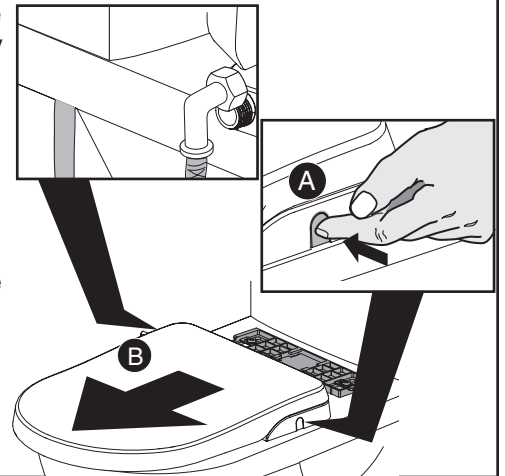

5 The nozzles can be removed if needed for cleaning. First turn off the water supply to the bidet seat. As per figure A, pull out the tube and remove the old nozzle by pulling out straight, as shown. As per figure B, insert the new nozzle into the tube along the corresponding slot.

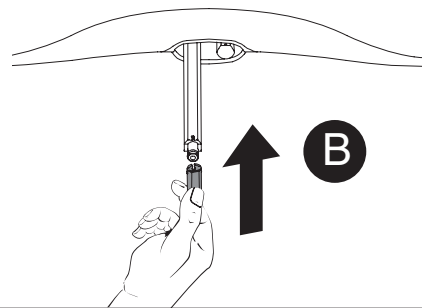
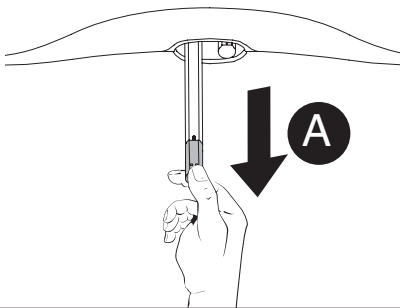

6 The incoming water pressure is regulated by a regulator insert. This can be removed and replaced. First turn off the water supply and disconnect the connection hose. Rotate the lever to the on position, pull out the regulator from the inlet tube with needle-nose pliers. Press the new regulator into the inlet tube. Then rotate the lever back to non-working position.

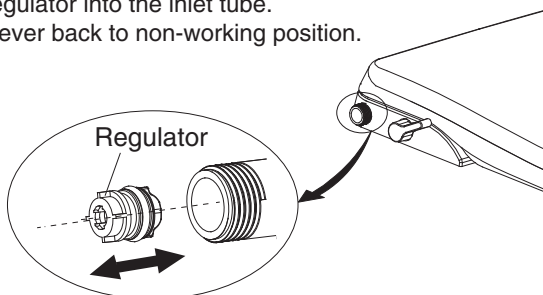

7 If anything shall leak, retighten the connection and use teflon tape if needed. If water leaks from the two ends of the water hose, retighten the nuts to avoid water leaking

! WARNING
DO NOT OVERTIGHTEN
AS IT WILL DAMAGE
THE CONNECTION.
HAND TIGHTENING IS
RECOMMENDED.

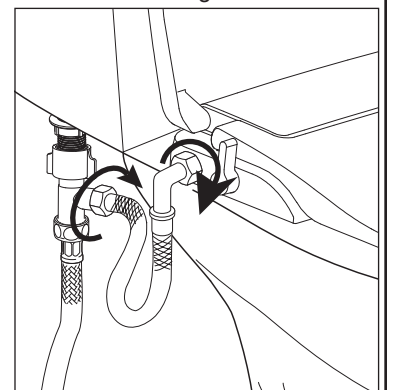

TROUBLESHOOTING

PROBLEM	POSSIBLE CAUSE	CORRECTIVE ACTION
Water is too low during WASH/BIDET	1. Low water pressure of the unit	During WASH/BIDET, turn the lever fast to biggest volume
	2. Low water pressure of water supply	When water supply pressure is lower than 0.07MPa (10psi)
No water comes out during WASH/BIDET	1. Water shut-off valve is turned off	Turn on the water shut-off valve
	2. Filter net of T-shaped connector is stuck	Clean the filter net of T-shaped connector
	3. Filter net of water inlet hose is stuck	Clean the filter net of water inlet hose
	4. Nozzle head is stuck	Take off and clean the nozzle head
	5. External water pressure is low	Increase external water pressure
Water dropping from bowl when using the unit	External water pressure is too high	The maximum water pressure of the unit is 0.8MPa (115psi). If water supply pressure is higher than that, please contact local department for water pressure question.

SPECIFICATIONS

CLASSIFICATION	DESCRIPTION
Model Number	5900A05G (FB106)
WASH water flow	035 - 1.8 L/min (0.1 - 0.5 GPM)
BIDET water flow	035 - 1.8 L/min (0.1 - 0.5 GPM)
Backflow Prevention	Check valve, vacuum breaker included
Water Supply	Direct from water pipes
Water Pressure Range	Static pressure: 0.07 - 0.08 MPa (10 - 115 psi) Dynamic pressure: above 0.03 MPa (5psi)
Dimensions	5900A05G (FB106) 370 x 500 x 62mm (14.57 x 19.67 x 2.44 in)
Weight	5900A05G (FB106): 2.09 KG (4.6 Lbs)

AS AMERICA, INC. ONE YEAR LIMITED WARRANTY

If inspection of this AS America, Inc. ("American Standard") plumbing product, within one year after its initial purchase, confirms that it is defective in materials or workmanship, American Standard will repair or, at its option, exchange the product for a similar model.

This limited warranty applies only to the original purchaser and installation of these products. In the event of a limited warranty claim, proof of purchase will be required—save sales receipt.

This limited warranty does not apply to local building code compliance. Since local building codes vary considerably, the purchaser of this product should check with a local building or plumbing contractor to insure local code compliance before installation.

This limited warranty is void if the product has been moved from its initial place of installation; if it has been subjected to faulty maintenance, abuse, misuse, accident or other damages; if it was not installed in accordance with American Standard's instructions; or if it has been modified in a manner inconsistent with the product as shipped by American Standard.

American Standard's option to repair or exchange the product under this limited warranty does not cover any labor or other costs of removal or installation. IN NO EVENT WILL AMERICAN STANDARD BE LIABLE FOR THE COST OF REPAIR OR REPLACEMENT OF ANY INSTALLATION MATERIALS, INCLUDING BUT NOT LIMITED TO, TILES, MARBLE, ETC. American Standard will not be responsible for any other incidental or consequential damages attributable to a product defect or to the repair or exchange of a defective product, all of which are expressly excluded from this limited warranty. This limited warranty does not cover any liability for consequential or incidental damages, all of which are hereby expressly disclaimed, or the extension beyond the duration of this limited warranty of any implied limited warranties, including those of merchantability or fitness for an intended purpose. (Some states or provinces do not allow the exclusion or limitation of implied limited warranties, so this exclusion may not apply to you.)

This limited warranty gives you specific legal rights. You may have other statutory rights that vary from state to state or from province to province, in which case this limited warranty does not affect such statutory rights.

In the United States:
American Standard Brands
P.O. Box 6820
Piscataway, New Jersey 08855
Attention: Director of Consumer Affairs

For residents of the United States, warranty information may also be obtained by calling the following toll free number: (800) 442-1902
www.americanstandard-us.com

In Canada:
AS Canada ULC
2480 Stanfield Rd.
Mississauga, Ontario
Canada L4Y 1S2

Toll Free: (800) 387-0369
www.americanstandard.ca

In Mexico:
Customer Service Manager
AS Maquila, S.A. de C.V.
Via Morelos #330
Col. Santa Clara
Ecatepec 55540 Edo. Mexico
www.americanstandard.com.mx

THIS WARRANTY IS NOT TRANSFERABLE FROM ORIGINAL CONSUMER PURCHASER.

INSTRUCCIONES DE INSTALACIÓN

American Standard

Asiento de Bidé Ambiente AquaWash

Modelo 5900A05G

Gracias por elegir American Standard, la marca de referencia en lo que a máxima calidad se refiere durante más de 100 años. Para garantizar la correcta instalación de este producto, lea estas instrucciones con atención antes de comenzar. (Para algunas instalaciones puede ser necesaria la ayuda de un profesional). Asegúrese también de que la instalación cumpla con los códigos locales.

NOTA: Las imágenes pueden no reproducir exactamente el asiento del inodoro ni las piezas.

PIEZAS

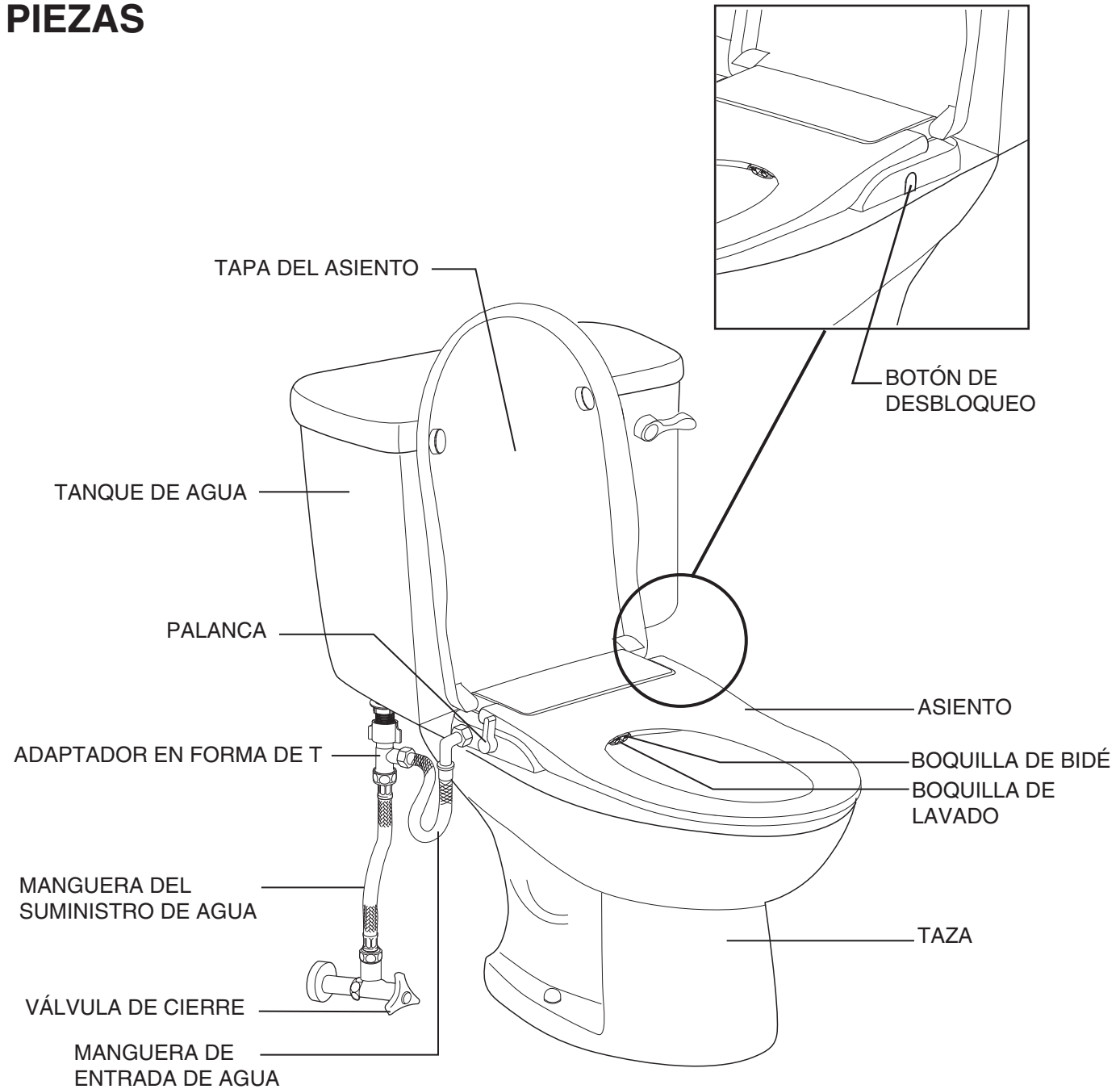

GUARDAR PARA UTILIZAR EN EL FUTURO

1 ASIENTO DE BIDÉ

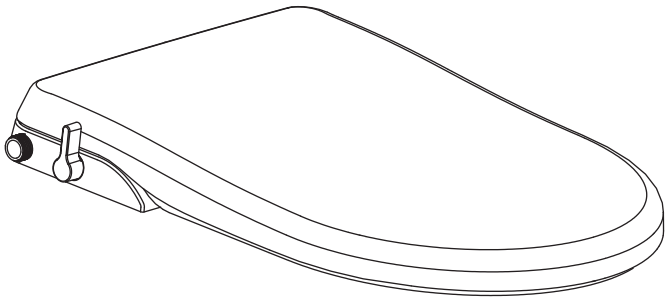

2 PLANTILLA DE INSTALACIÓN

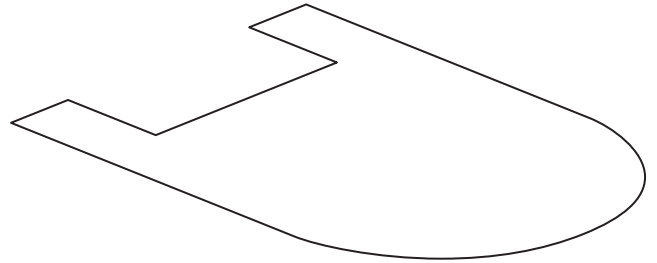

3 COMPONENTES DE FIJACIÓN

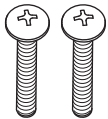

PERNO (2)



INSERCIÓN (2)
(APLIQUE AL MONTAJE SUPERIOR)



PLACA CORREDIZA (2)



TUERCA (2).
(APLIQUE AL MONTAJE INFERIOR)

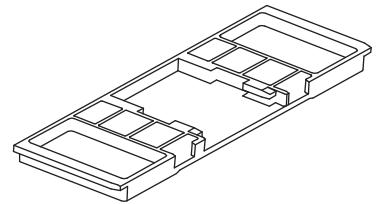

PLACA DE BASE (1)

4 ADAPTADOR EN FORMA DE T

JUNTA

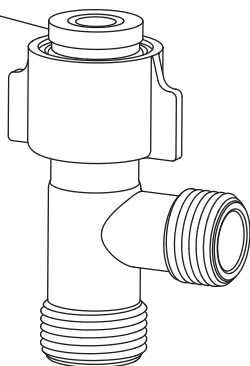

5 MANGUERA DE CONEXIÓN CON FILTRO

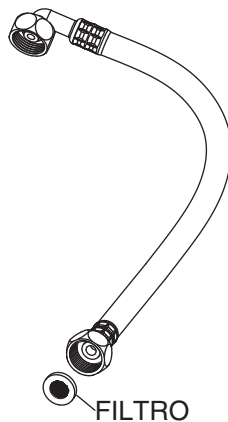

6 MANUAL DEL USUARIO

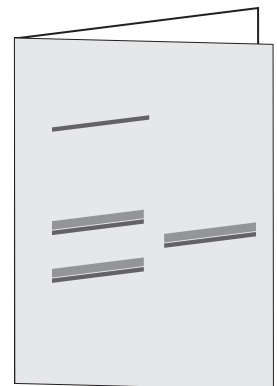

INSTALACIÓN

Lea las instrucciones atentamente antes de instalar y utilizar el producto.

ADVERTENCIA

El producto requiere una manguera de suministro flexible.
La válvula de cierre del agua debe estar cerca del producto instalado para facilitar la instalación.
No use en la línea de agua caliente. La temperatura superior a 40°C (104°F) dañará el producto y anulará la garantía.

1



Retire el asiento de inodoro.

2

Limpe la superficie de la taza con un paño. Coloque la plantilla sobre la parte superior de la taza del inodoro. Ubique la plantilla como quiere que el asiento del bidé encaje en la taza una vez instalado.

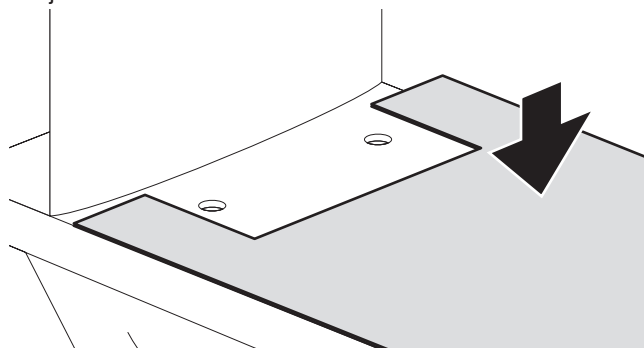

3A

Presione las inserciones en los orificios de la taza del inodoro. Alinee la placa de base con la zona ranurada de la plantilla y luego coloque las piezas de ferretería en la placa de la base, tal como se indica. Usando un destornillador Phillips mediano, empiece a atornillar los pernos en las inserciones hasta que la placa de base esté fija. Si la inserción no encaja en la taza, pase al paso 3B. De lo contrario, saltee el paso 3B y continúe con el paso 4.

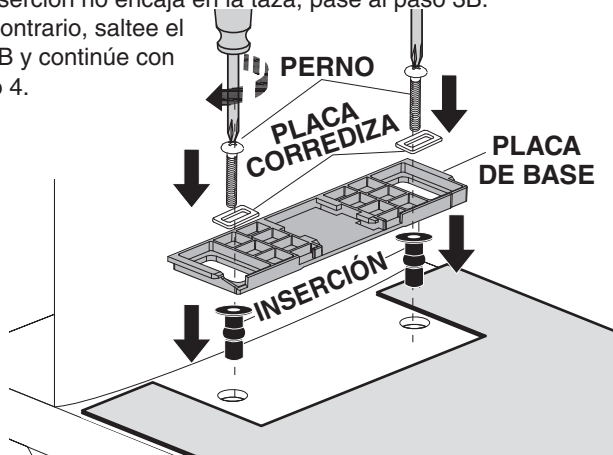

3B

Coloque la placa de base en la zona ranurada de la plantilla y luego coloque las piezas de ferretería en la placa de la base, tal como se indica. Atornille las tuercas desde la parte inferior de la cerámica hasta que la placa de base esté fija.

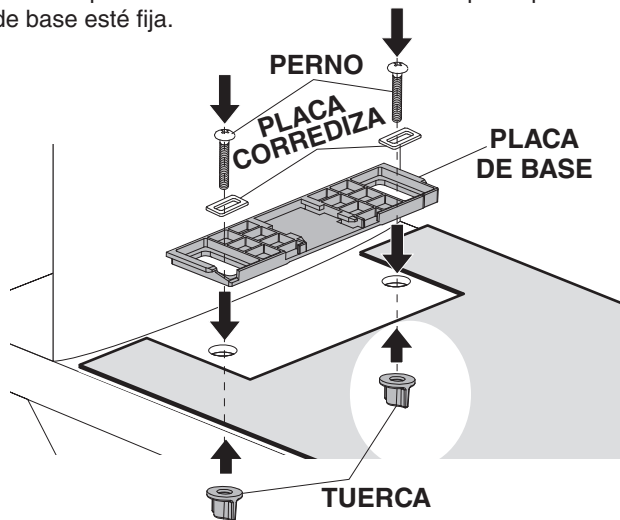

4

Retire la plantilla de la taza.

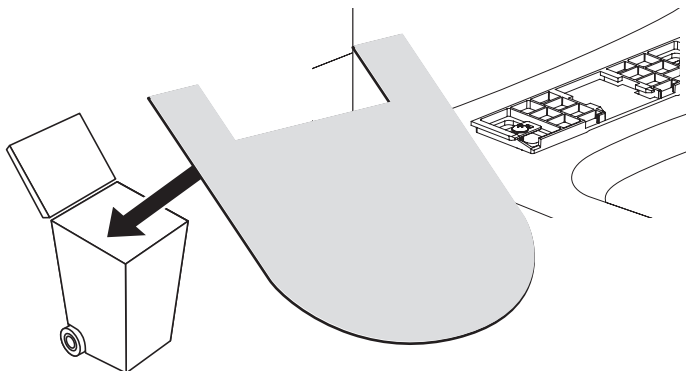

5

Deslice el asiento del bidé a lo largo de la placa de base hasta que haga "clic". El asiento del inodoro ya está ensamblado a la taza.

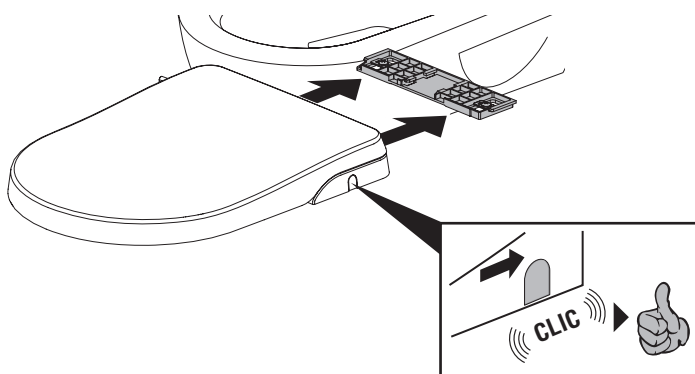

6 Apague el suministro de agua cerrando la válvula de cierre del agua, luego desconecte la manguera del suministro.

Si utiliza una línea de suministro rígida, necesitará comprar una manguera de suministro flexible para instalar el asiento del bidé.

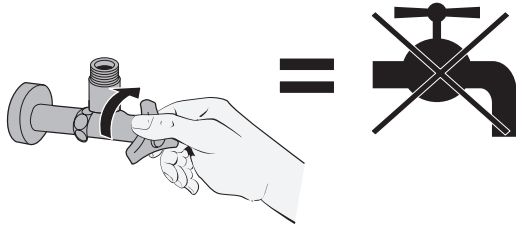

7 Instale el adaptador en forma de T a la válvula de llenado y a la manguera de suministro, tal como se indica. Conecte la manguera de conexión incluida con el filtro en el adaptador en forma de T y la entrada del asiento del bidé.

! ADVERTENCIA
El filtro y el empaque en la manguera de conexión deben estar instalados junto con la manguera.

! NO AJUSTE EN EXCESO LAS CONEXIONES ROSCADAS

Si se tuercen, pueden romperse las conexiones o dañarse las roscas.

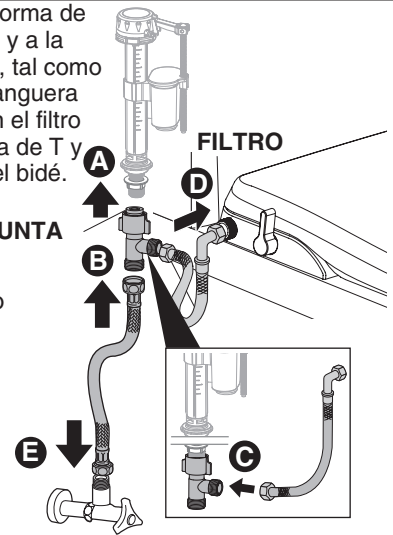

8 La palanca de control en el asiento del bidé debe estar en la posición de apagado a 90°. Vuelva a encender la válvula de cierre.

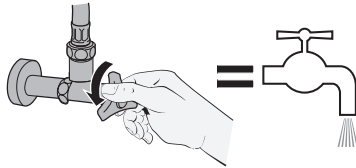

9 Siéntese en el asiento y rote la palanca de control hacia adelante o atrás para probar el funcionamiento. Verifique también los conectores para asegurarse de que no haya fugas. Si encuentra fugas, vuelva a ajustar los conectores.

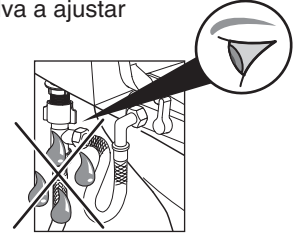
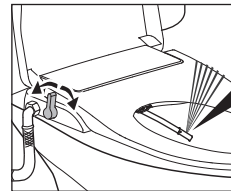

FUNCIONAMIENTO

FUNCIÓN DE LAVADO

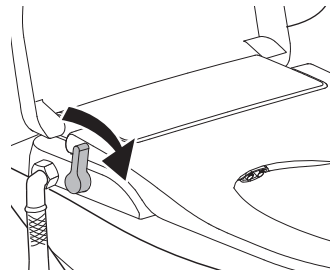

BAJO FLUJO

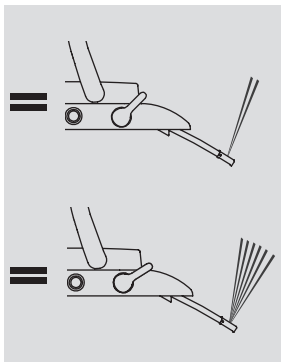

ALTO FLUJO

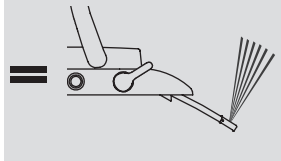
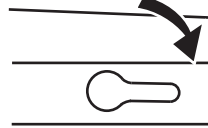

APAGADO Y AUTOLIMPIEZA

Mantenga la palanca en la posición de 90° mientras no está en uso. La varilla se limpia sola después de cada uso. Para realizar una limpieza adicional de la varilla, coloque la palanca a 85° o 95° durante unos segundos y luego vuelva a colocarla a 90°.

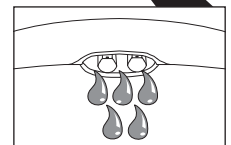
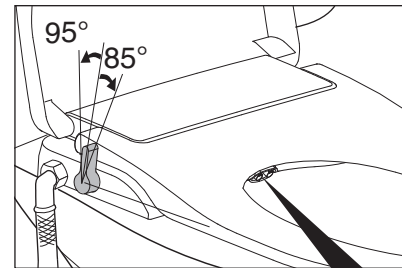
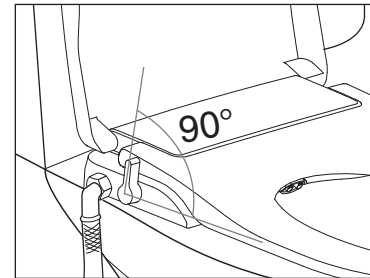

FUNCIÓN DE BIDÉ

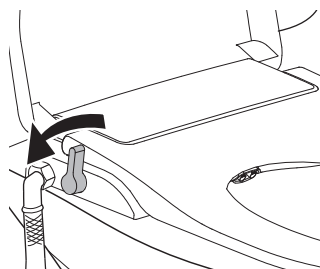

BAJO FLUJO

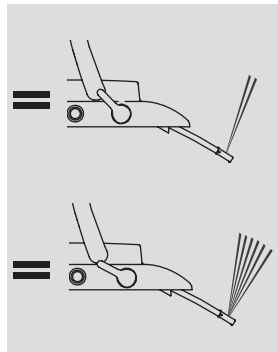
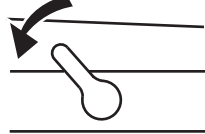

ALTO FLUJO

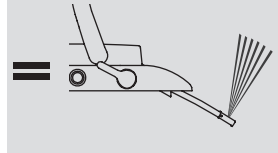
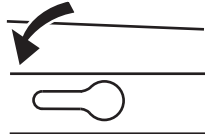

LIMPIEZA Y MANTENIMIENTO

- 1** NO UTILICE SUSTANCIAS QUÍMICAS AGRESIVAS: por ejemplo, cloruro de hidrógeno, diluyente de pintura, benceno, paño o papel abrasivo, agente de pulido, fragancia, insecticida, etc.



- 2** Necesitará limpiar las varillas cuando se acumulen residuos y calcio. Puede retirar las varillas con el dedo y luego cepillar la cabeza de la boquilla usando un cepillo de dientes de cerdas suaves.

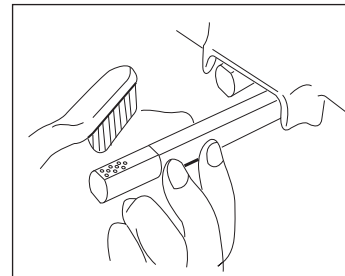

- 3** Si observa que el flujo de agua es bajo al usar el asiento del bidé, quizá sea tiempo de limpiar el filtro. Esto se aplica en especial a las construcciones nuevas y las cañerías renovadas donde hay muchos sedimentos en el agua. Deberá retirar la manguera de conexión y limpiar el filtro como sea necesario.

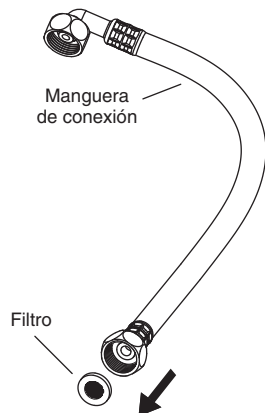

- 4** Retire el asiento del bidé presionando el botón de desbloqueo ubicado en el lado derecho del bidé y deslizando el asiento hacia adelante, tal como se indica. Así podrá limpiar más a fondo alrededor del inodoro. Debe desconectar la manguera de conexión antes de hacer esto.

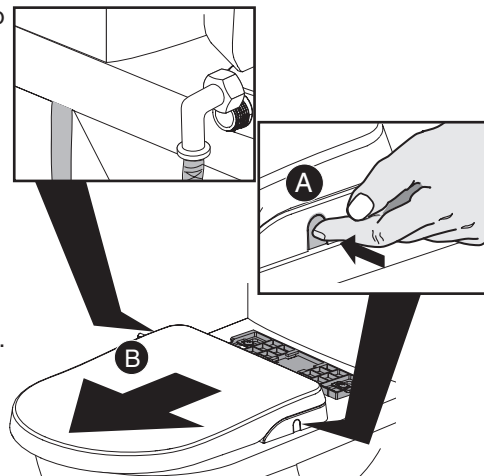

- 5** También puede retirar las boquillas para limpiarlas, si es necesario. Primero apague el suministro de agua al asiento del bidé. Tire el tubo para quitarlo y tire derecho la boquilla vieja para retirarla, tal como se indica (figura A). Inserte la nueva boquilla en el tubo en la ranura correspondiente (figura B).

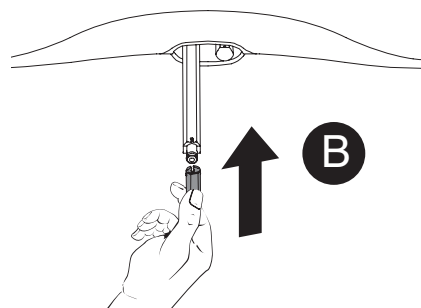
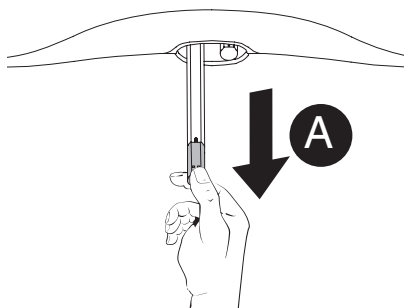

- 6** La presión del agua entrante es regulada por una inserción de regulador, que puede retirarse y volver a colocarse. Primero apague el suministro de agua y desconecte la manguera de conexión. Rote la palanca y colóquela en la posición de encendido, tire el regulador del tubo de entrada usando pinzas con punta de aguja. Presione el nuevo regulador en el tubo de entrada y vuelva a rotar la palanca a la posición de cuando no está en uso.

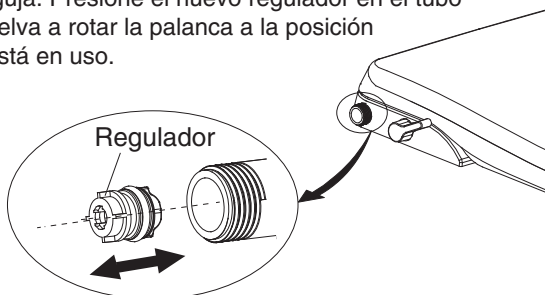

- 7** Si hay fugas, vuelva a ajustar la conexión y use cinta de teflón si es necesario. Si hay fugas de agua en los dos extremos de la manguera de agua, vuelva a ajustar las tuercas para evitar las fugas de agua.

⚠ ADVERTENCIA
NO AJUSTE EN EXCESO,
YA QUE DAÑARÁ LA
CONEXIÓN. SE
RECOMIENDA AJUSTAR
A MANO.

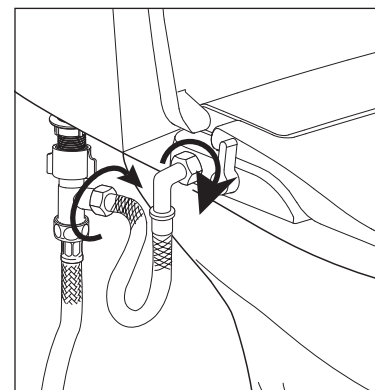

RESOLUCIÓN DE PROBLEMAS

PROBLEMA	CAUSA POSIBLE	ACCIÓN CORRECTIVA
El agua está demasiado baja durante LAVADO/BIDÉ	1. Baja presión de agua de la unidad	Durante LAVADO/BIDÉ, gire la palanca rápido al mayor volumen
	2. Baja presión de agua del suministro de agua	Cuando el suministro de agua es inferior a 0,07 MPa (10 psi)
No sale agua durante LAVADO/BIDÉ	1. La válvula de cierre del agua está apagada	Encienda la válvula de cierre del agua
	2. La red del filtro del conector en forma de T está enganchada	Limpie la red del filtro del conector en forma de T
	3. La red del filtro de la manguera de entrada de agua está enganchada	Limpie la red del filtro de la manguera de entrada de agua
	4. La cabeza de la boquilla está enganchada	Retire la cabeza de la boquilla y límpiela
	5. La presión de agua externa es baja	Aumente la presión de agua externa
Hay agua goteando de la taza cuando se usa la unidad	La presión de agua externa es demasiado alta	La presión de agua máxima de la unidad es 0,8 MPa (115 psi). Si la presión del suministro de agua es superior a estos valores, comuníquese con el departamento local para cuestiones de presión de agua.

ESPECIFICACIONES

CLASIFICACIÓN	DESCRIPCIÓN
Número de modelo	5900A05G (FB106)
Flujo de agua de LAVADO	035 - 1,8 l/min (0,1 - 0,5 GPM)
Flujo de agua de BIDÉ	035 - 1,8 l/min (0,1 - 0,5 GPM)
Prevención de contraflujo	Verifique la válvula, incluida la válvula de contraflujo
Suministro de agua	Directo de los caños de agua
Rango de la presión de agua	Presión estática: 0,07 - 0,08 MPa (10 - 115 psi) Presión dinámica: superior a 0,03 MPa (5 psi)
Dimensiones	5900A05G (FB106) 370 x 500 x 62 mm (14,57 x 19,67 x 2,44 pulg.)
Peso	5900A05G (FB106): 2,09 kg (4,6 lb)

AS AMERICA, INC. GARANTÍA LIMITADA POR UN AÑO

Si la inspección de este producto de plomería de AS America, Inc. ("American Standard"), dentro del primer año siguiente a su compra inicial, confirma defectos en sus materiales o fabricación, American Standard reparará o, a su elección, cambiará el producto por un modelo similar.

Esta garantía limitada se aplica exclusivamente al comprador e instalación originales de estos productos. En caso de que se efectúe un reclamo bajo garantía limitada, será necesario adjuntar una demostración de compra; guarde el recibo de compraventa.

Esta garantía limitada no se aplica al cumplimiento de las normas de construcción locales. Dado que los códigos de construcción locales varían en forma considerable, el comprador de este producto debe consultar con un contratista de construcción o plomería local si quiere garantizar el cumplimiento de los códigos locales antes de la instalación.

Esta garantía limitada será nula si el producto es retirado de su lugar original de instalación, si ha recibido mantenimiento incorrecto, abuso, mal uso, accidentes u otros daños, si fuera instalado sin seguir las instrucciones de American Standard o si fuera alterado de un modo incongruente con el producto conforme lo ha enviado por American Standard.

La opción de American Standard de reparar o cambiar el producto según esta garantía limitada no cubre la mano de obra ni otros costos de extracción o instalación. EN NINGÚN CASO AMERICAN STANDARD SERÁ RESPONSABLE DEL COSTO DE REPARACIÓN O REEMPLAZO DE NINGÚN MATERIAL DE INSTALACIÓN INCLUIDOS PERO SIN LIMITARSE A AZULEJOS, MÁRMOL, ETC. American Standard no será responsable ante cualquier otro daño indirecto o consecuencial atribuible a defectos del producto o a la reparación o al intercambio de un producto defectuoso, por lo que se excluyen expresamente de esta garantía. Esta garantía limitada no cubre responsabilidad alguna por daños consecuenciales o incidentales, todos los cuales se rechazan explícitamente, ni tampoco la extensión fuera de la duración de esta garantía limitada de ninguna garantía limitada implícita, incluidas las de comerciabilidad o idoneidad para un propósito definido. (Algunos estados o provincias no permiten la exclusión o limitación de las garantías implícitas, por lo que esta exclusión puede no aplicarse a su caso.)

Esta garantía limitada le otorga derechos legales específicos. Los derechos estatales que usted pueda tener y que varían de un estado a otro o de una provincia a otra, no quedan afectados por esta garantía limitada.

En los Estados Unidos:

American Standard Brands
P.O. Box 6820
Piscataway, New Jersey 08855
Atención: Director de Servicio al Cliente
Para los residentes en los Estados Unidos, la información de la garantía puede obtenerse también llamando al siguiente número sin cargo: (800) 442-1902
www.americanstandard.com

En Canadá:

AS Canada, ULC
5900 Avebury Rd.
Mississauga, Ontario
Canadá L5R 3M3
Número sin cargo: (800) 387-0369
www.americanstandard.ca

En México:

American Standard B&K México
S. de R. L. de C.V.
Vía Morelos #330
Col. Santa Clara
Ecatepec 55540 Edo. México
Número sin cargo: 01-800-839-1200
www.americanstandard.com.mx

ESTA GARANTÍA NO ES TRANSFERIBLE POR EL COMPRADOR ORIGINAL.

INSTRUCTIONS D'INSTALLATION

Siège de bidet AquaWash Ambient

Modèle 5900A05G

American
Standard

Nous vous remercions d'avoir choisi American Standard... la référence en matière de qualité depuis plus de 100 ans. Pour vous assurer une installation appropriée, veuillez lire attentivement ces consignes avant de commencer. (Certaines installations peuvent requérir l'aide d'un professionnel). De plus, assurez-vous que votre installation soit en conformité avec le code local.

REMARQUE : Les images peuvent être différentes de votre siège de toilette et de ses composants.

PIÈCES

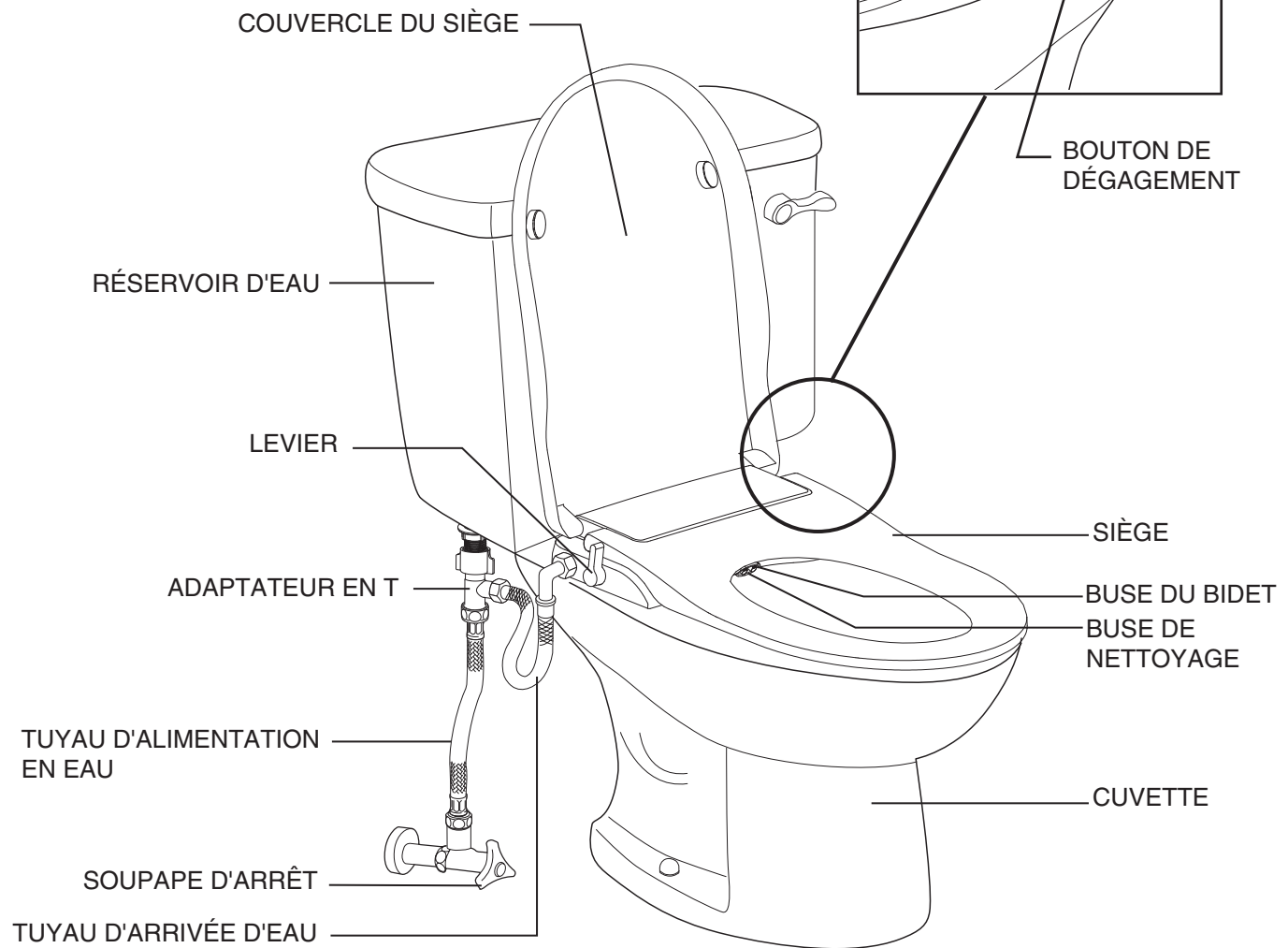
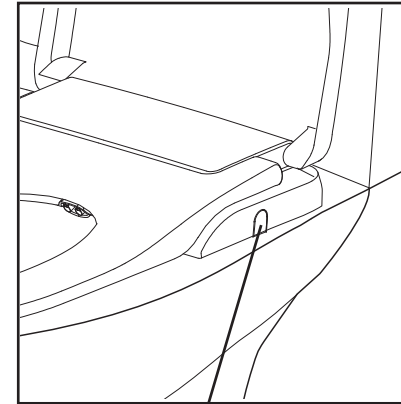

À CONSERVER POUR UTILISATION ULTÉRIEURE

1 SIÈGE DE BIDET

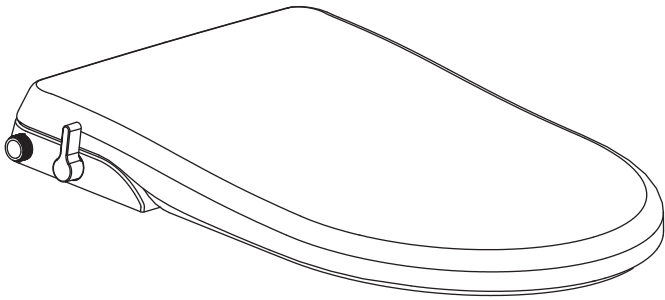

2 MODÈLE D'INSTALLATION

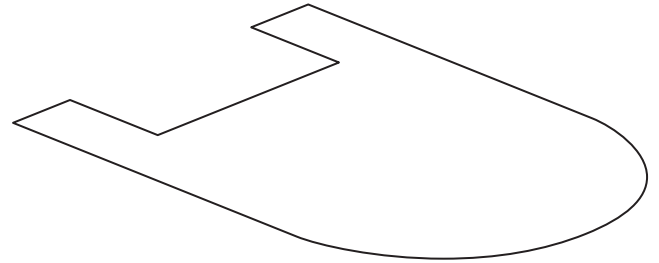

3 ÉLÉMENTS DE FIXATION

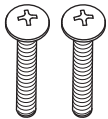

BOULON (2)



FICHE (2)
(S'APPLIQUE AUX INSTALLATIONS
SUR COMPTOIR)



PLAQUE COULISSANTE (2)



ÉCROU (2)
(S'APPLIQUE AUX
INSTALLATIONS SOUS SURFACE)

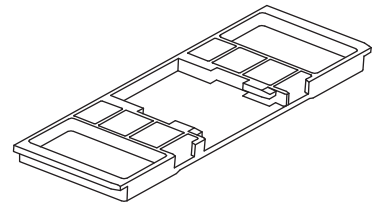

PLAQUE DE BASE (1)

4 ADAPTATEUR EN T

JOINT

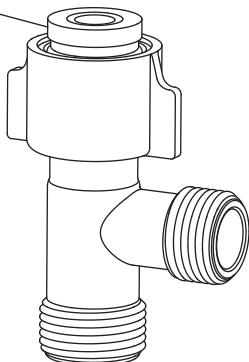

5 TUYAU DE RACCORDEMENT AVEC FILTRE

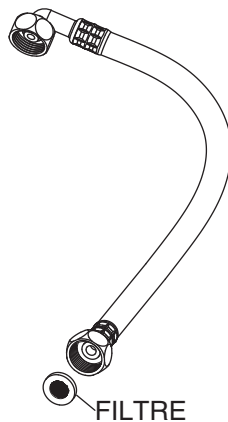

FILTRE

6 MANUEL DE L'UTILISATEUR

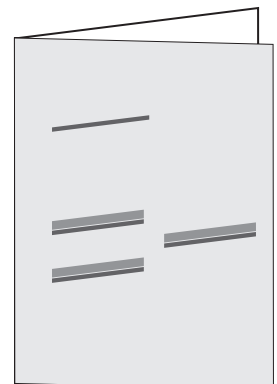

INSTALLATION

Veillez lire attentivement les instructions avant d'installer et d'utiliser le produit.



AVERTISSEMENT

Le produit requiert un tuyau d'alimentation flexible.

La vanne d'arrêt d'eau doit être proche du produit installé pour faciliter l'installation.

Ne pas utiliser avec une canalisation d'eau chaude. Une température supérieure à 40 °C (104 °F) endommagera le produit et annulera votre garantie.

1



Retirez l'ancien siège de toilette.

2

Essuyez la surface de la cuvette. Posez le modèle sur le dessus de la cuvette. Positionnez le modèle à l'endroit où vous voulez que le siège de bidet soit assemblé avec la cuvette une fois installé.

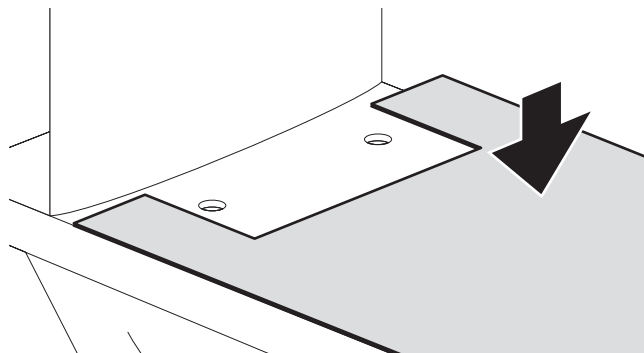

3A

Enfoncez les fiches dans les trous de la cuvette de la toilette. Alignez la plaque de base sur la zone fendue du modèle, puis placez le matériel sur la plaque de base, comme illustré. À l'aide d'un tournevis cruciforme de taille moyenne, commencez à visser les boulons dans les fiches jusqu'à ce que la plaque de base soit fixée.

Si la fiche n'est pas adaptée aux trous de la cuvette, passez à l'étape 3B, sinon, ignorez l'étape 3B et passez directement à l'étape 4.

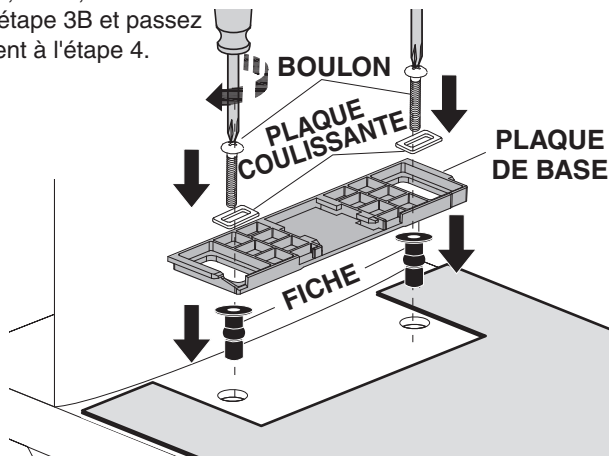

3B

Positionnez la plaque de base sur la zone fendue du modèle, puis placez le matériel sur la plaque de base, comme illustré. Vissez les écrous à partir de la partie inférieure de la céramique jusqu'à ce que la plaque de base soit fixée.

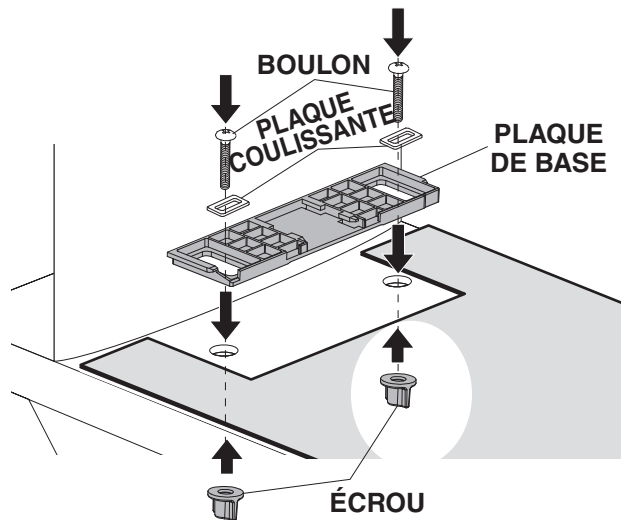

4

Retirez le modèle de la cuvette.

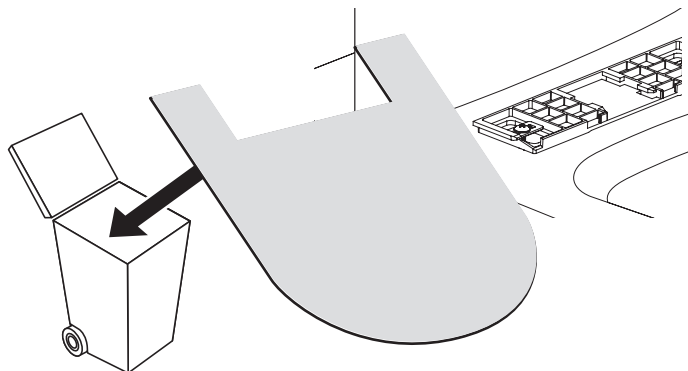

5

Faites glisser le siège de bidet sur la plaque de base jusqu'à ce que vous entendiez un clic. Le siège de la toilette est désormais assemblé à la cuvette.

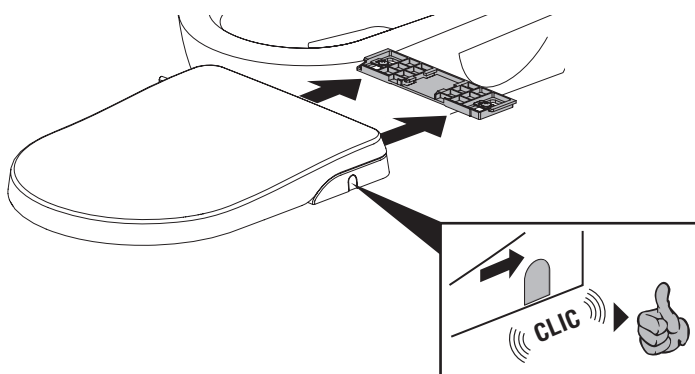

6 Coupez l'alimentation en eau en fermant la vanne d'arrêt d'eau, puis débranchez le tuyau d'alimentation.

Si vous utilisez une conduite d'alimentation rigide, vous devrez acheter un tuyau d'alimentation souple pour installer le siège de bidet.

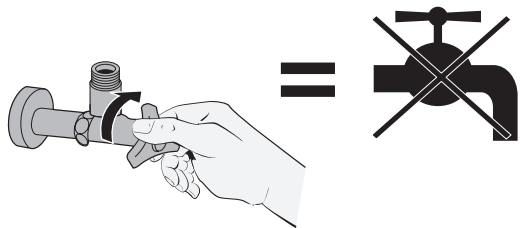

7 Installez l'adaptateur en T sur la valve de remplissage et le tuyau d'alimentation, comme illustré. Reliez le tuyau de raccordement inclus et le filtre à l'adaptateur en T à l'entrée du siège de bidet.

AVERTISSEMENT

Assurez-vous que le filtre et le joint sur le tuyau de raccordement sont installés avec le tuyau.

NE SERREZ PAS LES RACCORDS FILETÉS AVEC UNE FORCE EXCESSIVE.

Les raccords peuvent se briser et les filets peuvent subir des dommages en cas de serrage excessif.

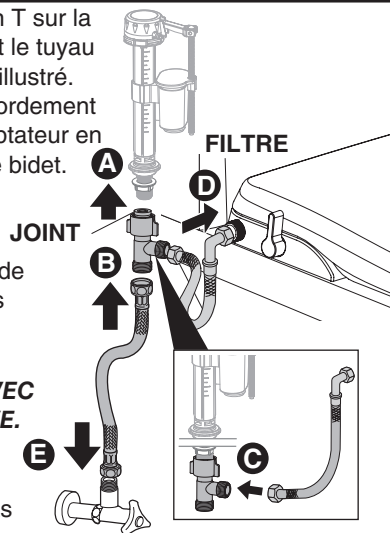

8 Assurez-vous que le levier de commande du siège de bidet est en position « arrêt », à 90°. Rouvrez la vanne d'arrêt d'eau.

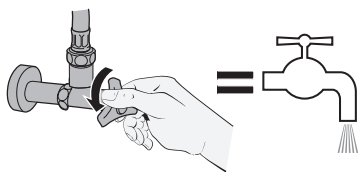
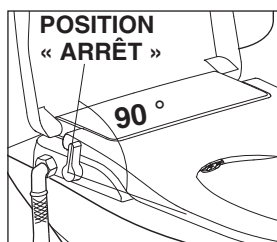

9 Tout en étant assis sur le siège, faites pivoter le levier de commande vers l'avant ou l'arrière afin d'effectuer un test de fonctionnalité. Vérifiez également les raccords pour vous assurer qu'il n'y a pas de fuites. Si vous détectez des fuites, resserrez les raccords.

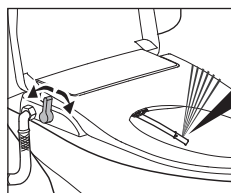

FONCTIONNEMENT

FONCTION DE NETTOYAGE

DÉBIT FAIBLE

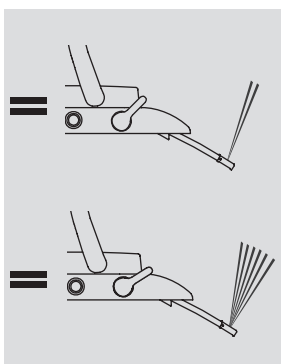
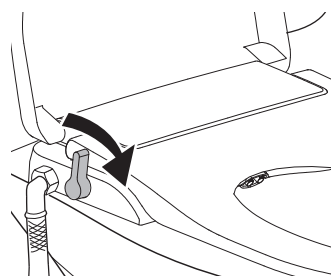

DÉBIT ÉLEVÉ

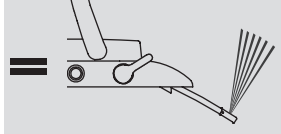
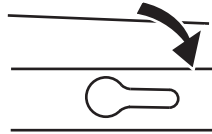

ARRÊT ET AUTO-NETTOYAGE

Maintenez le levier sur la position à 90° lorsque l'appareil n'est pas en service. Le jet s'autonettoie après chaque utilisation. Pour un nettoyage plus approfondi du jet, positionnez le levier à 85° ou 95° durant quelques secondes, puis replacez-le à 90°.

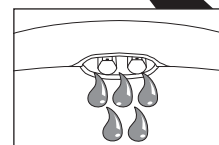
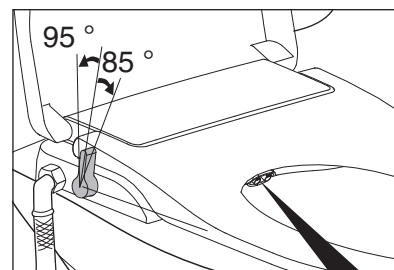
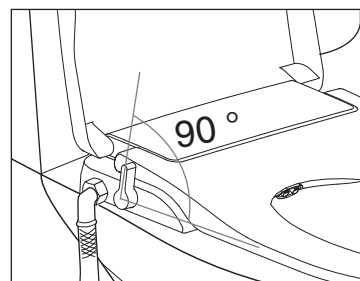

FONCTION DE BIDET

DÉBIT FAIBLE

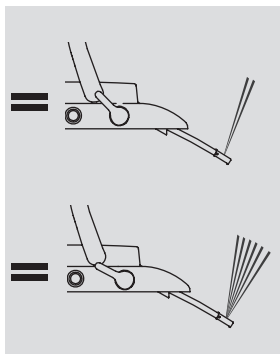
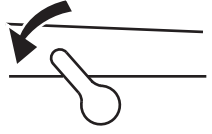
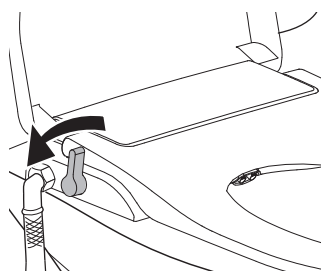

DÉBIT ÉLEVÉ

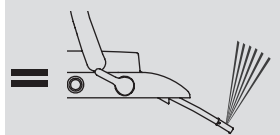
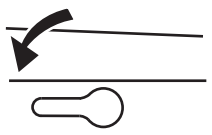

NETTOYAGE ET ENTRETIEN

- 1** N'UTILISEZ PAS DE PRODUITS CHIMIQUES AGRESSIFS. Par exemple : chlorure d'hydrogène, diluant pour peintures, benzène, toile ou papier abrasifs, agent de polissage, parfum, insecticide, etc.

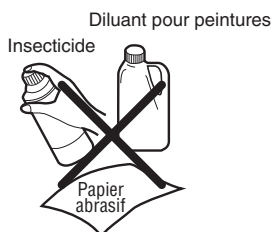

- 2** Vous devrez nettoyer les jets lorsqu'ils présentent des résidus et du calcaire. Vous pouvez retirer les jets avec les doigts, puis brosser la tête de la buse à l'aide d'une brosse à dents à poils souples.

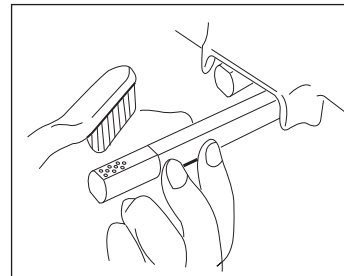

- 3** Si vous remarquez que le débit d'eau est faible lorsque vous utilisez le siège de bidet, il est peut-être temps de nettoyer le filtre. L'eau présente de nombreux sédiments, en particulier dans les résidences nouvellement construites ou en cas de plomberie récemment rénovée. Vous devrez retirer le tuyau de raccordement et nettoyer le filtre, au besoin.

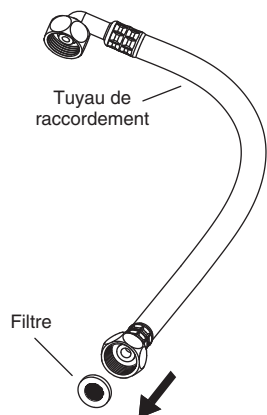

- 4** Vous pouvez retirer le siège de bidet en appuyant sur le bouton de dégagement situé sur le côté droit du siège de bidet et faire glisser le siège vers l'avant, comme illustré. Cela vous permet de nettoyer le tour de la toilette de façon plus approfondie. Veillez à débrancher le tuyau de raccordement avant de suivre cette étape.

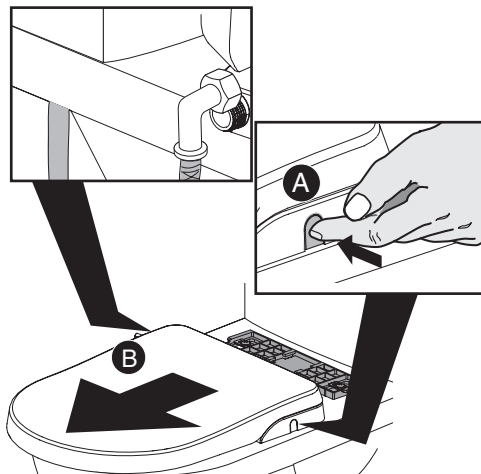

- 5** Au besoin, les buses peuvent être retirées pour le nettoyage. Fermez tout d'abord l'alimentation en eau du siège de bidet. Conformément à la figure A, tirez sur le tuyau et enlevez l'ancienne buse en tirant dessus dans l'axe, comme illustré. Conformément à la figure B, insérez la nouvelle buse dans le tuyau le long de la fente correspondante.

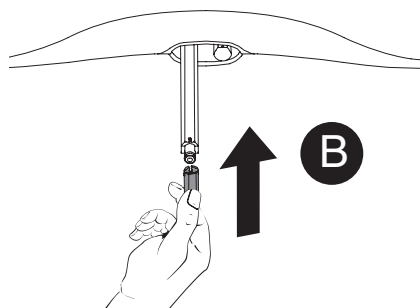
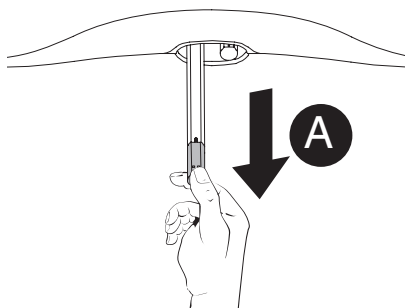

- 6** La pression d'eau entrante est réglée par une fiche de régulateur. Celle-ci peut être retirée et remplacée. Dans un premier temps, fermez l'alimentation en eau et débranchez le tuyau de raccordement. Tournez le levier en position « marche », ôtez le régulateur du tuyau d'alimentation en tirant dessus à l'aide d'une pince à becs pointus. Enfoncez le nouveau régulateur dans le tube d'entrée. Ensuite, replacez le levier en position de non-utilisation.

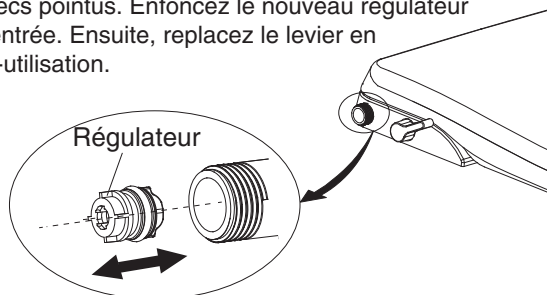

- 7** En cas de fuite, resserrez le raccord et utilisez du ruban pour joints filetés, si nécessaire. En cas de fuite d'eau au niveau des deux extrémités du tuyau, resserrez les écrous.

⚠ AVERTISSEMENT
NE SERREZ PAS AVEC UNE FORCE EXCESSIVE CAR CELA ENDOMMAGERAIT LE RACCORD. IL EST RECOMMANDÉ D'EFFECTUER LE SERRAGE À LA MAIN.

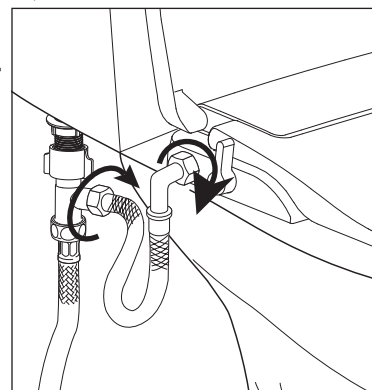

DÉPANNAGE

PROBLÈME	CAUSE POSSIBLE	MESURE CORRECTIVE
Le débit d'eau est trop faible pendant l'utilisation des fonctions NETTOYAGE/BIDET.	1. Faible pression d'eau au niveau de l'appareil.	Pendant l'utilisation des fonctions NETTOYAGE/BIDET, tournez rapidement le levier sur le volume le plus élevé.
	2. Faible pression d'eau au niveau de l'alimentation en eau.	Lorsque la pression d'eau est inférieure à 0,07 MPa (10 psi).
Absence d'eau pendant l'utilisation des fonctions NETTOYAGE/BIDET.	1. La vanne d'arrêt d'eau est fermée.	Ouvrez la vanne d'arrêt d'eau.
	2. L'élément filtrant du raccord en T est coincé.	Nettoyez l'élément filtrant du raccord en T.
	3. L'élément filtrant du tuyau d'arrivée d'eau est coincé.	Nettoyez l'élément filtrant du tuyau d'alimentation en eau.
	4. La tête de la buse est coincée.	Retirez et nettoyez la tête de la buse.
	5. La pression d'eau externe est faible.	Augmentez la pression d'eau externe.
De l'eau coule de la cuvette lors de l'utilisation de l'appareil.	La pression d'eau externe est trop élevée.	La pression d'eau maximale de l'appareil est de 0,8 MPa (115 psi). Si la pression d'eau est supérieure à cette valeur, veuillez communiquer avec le service local pour toute question relative à la pression de l'eau.

CARACTÉRISTIQUES

CLASSIFICATION	DESCRIPTION
Numéro de modèle	5900A05G (FB106)
Débit d'eau pour la fonction NETTOYAGE	0,35 - 1,8 L/min (0,1 - 0,5 gpm)
Débit d'eau pour la fonction BIDET	0,35 - 1,8 L/min (0,1 - 0,5 gpm)
Prévention contre les retours d'eau	Clapet anti-retour, reniflard inclus
Alimentation en eau	Directement issue des canalisations d'eau
Plage de pression de l'eau	Pression statique : 0,07 - 0,08 MPa (10 - 115 psi) Pression dynamique : supérieure à 0,03 MPa (5 psi)
Dimensions	5900A05G (FB106) 370 x 500 x 62 mm (14,57 x 19,67 x 2,44 po)
Poids	5900A05G (FB106) : 2,09 kg (4,6 lb)

AS AMERICA, INC. GARANTIE LIMITÉE D'UN AN

Si une inspection de cet article de plomberie AS America, Inc. (« American Standard »), dans l'année qui suit son installation initiale, fait état d'un défaut de matériau ou de fabrication, American Standard réparera ou échangera, à sa discrétion, le produit pour un modèle semblable.

Cette garantie limitée s'applique uniquement à l'acheteur original et à l'installation initiale de ces produits. En cas de réclamation à l'égard d'une garantie limitée, une preuve d'achat sera requise. Nous vous conseillons de conserver vos reçus.

Cette garantie limitée ne s'applique pas aux conformités des codes du bâtiment locaux. Puisque les codes de la construction locaux varient considérablement, l'acheteur de ce produit devrait vérifier auprès d'un entrepreneur local en construction ou en plomberie afin de s'assurer de la conformité au code local avant l'installation.

Cette garantie limitée deviendra nulle et sans effet si le produit a été déplacé de l'endroit d'installation initial; s'il a été soumis à un mauvais entretien, à de l'abus, à une utilisation inappropriée, à un accident ou à d'autres dommages; s'il n'a pas été installé selon les instructions d'American Standard; ou s'il a été modifié d'une manière incompatible au produit tel que livré par American Standard.

L'option d'American Standard de réparer ou échanger le produit selon les conditions de cette garantie limitée n'inclut pas les frais de main-d'œuvre ou autres frais encourus pour la dépose ou l'installation. EN AUCUN CAS, AMERICAN STANDARD NE POURRA ÊTRE TENUE RESPONSABLE DES FRAIS DE RÉPARATION OU DE REMPLACEMENT DE MATÉRIEL D'INSTALLATION, Y COMPRIS MAIS NON LIMITÉ À, CARRELAGE, MARBRE, ETC American Standard ne sera nullement tenue responsable de quelque dommage autre, qu'il soit de nature consécutive ou indirecte qui soit attribuable à une défectuosité d'un produit ou à la réparation ou à l'échange d'un produit défectueux, tous étant expressément exclus de la présente garantie. Cette garantie limitée ne couvre pas la responsabilité en matière de dommages indirects ou accidentels qui sont expressément exclus de la garantie ou de tout prolongement au-delà de la durée de cette garantie limitée dans le cas de garanties tacites limitées, y compris celles de qualité marchande ou de convenance à l'égard de l'utilisation prévue. (Certains états ou provinces ne permettent pas d'exclusion ou de limitation des garanties limitées; cette exclusion peut donc ne pas s'appliquer à vous.)

Cette garantie limitée vous donne des droits juridiques spécifiques. Vous pourriez vous prévaloir d'autres droits prévus par la loi qui varient d'une province à l'autre ou d'un État à l'autre et, dans ces cas, la présente garantie limitée n'a aucun effet sur ces droits prévus par la loi.

Aux États-Unis:

American Standard Brands
P.O. Box 6820
Piscataway, New Jersey 08855
Attention: Directeur du Service à la clientèle
Les résidents des États-Unis peuvent aussi obtenir des informations à propos de la garantie en composant le numéro sans frais (800) 442-1902
www.americanstandard.com

Au Canada:

AS Canada, ULC
5900 Avebury Rd.
Mississauga, Ontario
Canada L5R 3M3
Sans frais: (800) 387-0369
www.americanstandard.ca

Au Mexique :

American Standard B&K Mexique
S. de R.L. de C.V.
Via Morelos n° 330
Col. Santa Clara
Ecatepec 55540 Edo. Mexique
Sans frais: 01-800-839-1200
www.americanstandard.com.mx

L'ACHETEUR CONSOMMATEUR ORIGINAL NE PEUT CÉDER CETTE GARANTIE.